

**FLUOLITE**

KOMPETENZ IN  
LICHT & LEUCHTEN

LEUCHTEN  
KATALOG

24  
25





**Nachhaltige Produkte von Fluolite**  
[www.fluolite.de/nachhaltigkeit](http://www.fluolite.de/nachhaltigkeit)



# FLUOLITE

KOMPETENZ IN  
LICHT & LEUCHTEN

SEIT 1926

QUALITÄT AUS  
TETTANG

MADE IN  
GERMANY

Deutsche und Europäische  
Fertigung nach ISO 9001  
und ISO 14001.

Hoher Qualitätsanspruch  
an Material, Verarbeitung,  
Technik und Service.

Einsatz von Ökostrom.

Kurze Liefer- und Beschaf-  
fungswege helfen, den CO<sub>2</sub>  
Ausstoß zu verringern.

Nachhaltig durch aus-  
tauschbare Komponenten.

Lange Lebensdauer der  
LED Module.

Betriebsinternes Recycling:  
Rückführung von Produk-  
tionsabfallstoffen in  
den Produktionskreislauf.

## Fluolite Licht & Leuchten Leuchtenproduktion in Deutschland

**Unsere Erfahrung in der industriellen Herstellung von Kunststoffteilen reicht bis ins Jahr 1926 zurück. Seit den 1950er-Jahren fertigen wir in der Bodensee-Region Leuchten „Made in Germany“.**

Eine konstant hochwertige Produktqualität ist unser Versprechen. Deshalb fertigen und montieren wir unsere Produkte weitgehend in unseren Werken in Tettang und der Europäischen Union nach ISO 9001 und ISO 14001. Dies gewährleistet kurze Liefer- und Beschaffungswege. Zufriedene Kunden sind Beweis für die hohen Qualitätsstandards.

## Effiziente Nutzung von Ressourcen – mit Blick auf die Umwelt

**Heutzutage gewinnt der Schutz der Umwelt und die Berücksichtigung der Folgen unseres Handelns zunehmend an Bedeutung. Ein Weg, wie wir aktiv dazu beitragen können, ist die Herstellung von nachhaltigen Produkten.**

Die Fertigung von FLUOLITE Leuchten ist mit Fokus auf die Umwelt ausgerichtet. Wir setzen auf Ökostrom, gewährleisten eine lange Lebensdauer der LED-Module und ermöglichen deren Austausch – Aspekte, die für uns von grundlegender Bedeutung sind. Die Rückführung von Produktionsabfällen in den Produktionskreislauf verringert Industrieabfälle und den Rohstoffbedarf.

# Innenbeleuchtung

## PRODUKTÜBERSICHT

### Leuchten höherer Schutzart



### Leuchten für spezielle Einsatzbereiche



### Anbauleuchten



# FLUO

2024 | 2025

## LED LEUCHTEN NEUE GENERATION

Seiten:

- 18 | ALSF ML
- 19 | Euro-Line Aqua ML
- 30-31 | AOT ML & AOT Mini ML
- 32-33 | Euro-Line ML & Euro-Line Mini ML
- 42-45 | Weiler FL & Weiler-Z FL
- 48-55 | RKL ML & RKL-Z ML
- 93 | HiLu ML

## MULTILUMEN UND MULTICOLOR TECHNOLOGIE

**LANGLEBIG &  
ENERGIEEFFIZIENT**  
LICHTAUSBEUTE ÜBER 120 Lm/W



**MADE IN GERMANY**  
NACHHALTIG DURCH  
AUSTAUSCHBARE KOMPONENTEN





# LITE

## Licht ist unsere Leidenschaft!

Unsere Motivation ist es, Ihnen für jede Anwendung die beste Lichtlösung zu bieten. Auch unter erschwerten Umgebungsbedingungen.



## Wir fertigen für Sie regional.

Eine konstant hochwertige Produktqualität und Aktualität ist unser Versprechen an Sie. Deshalb fertigen und montieren wir unsere Produkte weitgehend in unseren Werken in Tettang und der EU.

**NEU**

Seite 42-45

**Weiler FL & Weiler-Z FL**  
zwei stylische Multitalente

Seite 46-47

**Designschirme**  
für Weiler FL-Leuchten

## Wand- und Deckenleuchten



## Einlegeleuchten | Pannelleuchten



## Downlights





# Innenbeleuchtung

## PRODUKTÜBERSICHT

### Lichtbandsysteme und Lichtleisten



TRX 76 - 78



TRX Lens 79



TRA 80 - 85



TRA click & connect 86 - 87



Minilite 89

### Hallenleuchten



PAC-D MaXX | 92  
PAC-D MaXX Focus



HiLu ML 93

### Ballwurfsichere Leuchten



InAct 96

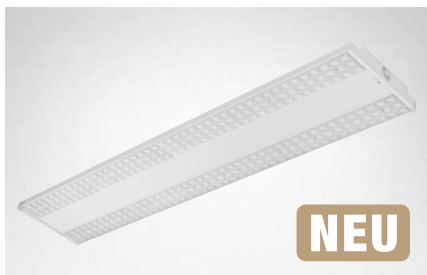

Salem FL 97

### Multilumen LED-Panel

Seite **66-67** | **Multilumen-Technologie für Büroinstallationen**  
FLAT-A ML

Die perfekte Lösung für Neuinstallationen und Sanierungsobjekte.



### NEU

### Ballwurfsichere Leuchte

Seite **97** | **Ballwurfsichere, kompakte und robuste Leuchte mit Linsenoptik**  
Salem FL





# Außenbeleuchtung

## PRODUKTÜBERSICHT

### Überdachter Außenbereich



### Leuchten für Bildschirmarbeitsplätze

Seiten:

- 35 | Quadra-P
- 36-39 | LUX, LUX ML, LUX ASYM
- 64-65 | Modul Four EL, Modul Four
- 66-67 | FLAT-A ML
- 68-69 | FLAT-A, FLAT-E
- 73 | Bodman FL



### Nicht überdachter Außenbereich



### Hallenleuchten

Seite **92** | Für hohe Räume mit optimierter Lichtverteilung  
PAC-D MaXX | Focus



# Leuchten für LEDtube

## PRODUKTÜBERSICHT

### Leuchten höherer Schutzart



PAC-D 99



PACN | PACE 99



LZP 100



Euro-FFL 100

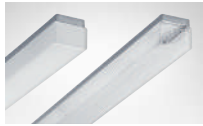

ALSF 101

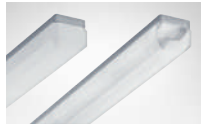

Euro-Line Aqua 101

### Anbauleuchten

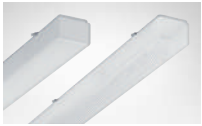

AOT 102

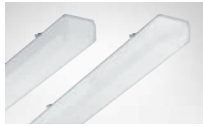

Euro-Line 102



LUX 103

### Lichtbandsysteme und Lichtleisten



TRX 104



SFN / SFX 104

# Retrofit-Leuchten

## PRODUKTÜBERSICHT

### Wand- und Deckenleuchten



RKL 105



RKL-Aqua 105

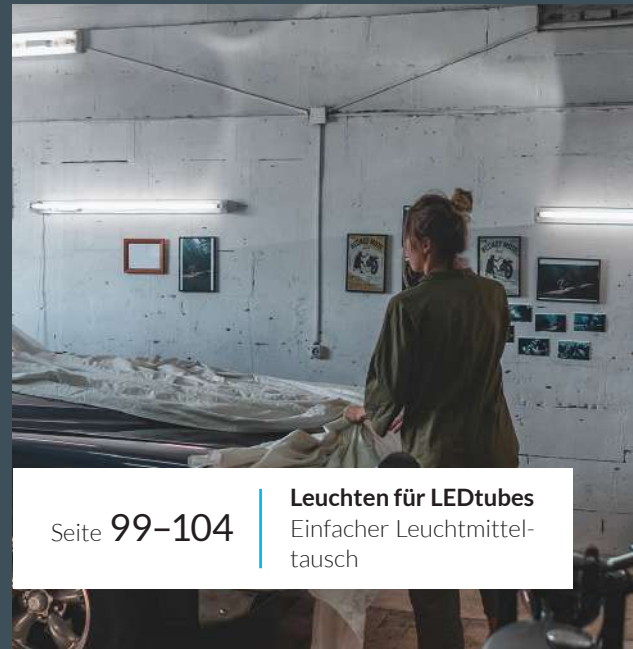

Seite 99-104

**Leuchten für LEDtubes**  
Einfacher Leuchtmittel-  
tausch



**Service & Sanierung**

Seite 116-119

**Kompetente Lichtlösung,**  
nachhaltige Sanierung &  
besten Service





**NEU:** Multilumen-Funktion

Seite **50-55** | **RKL & RKL-Z ML**  
Unaufdringliche Erscheinung  
in großer Vielfalt



Seite **105**

**Retrofit**  
LED-Technologie  
für RKL E27-Typen

**Auf einen Blick!**

**Unsere Übersichtsseiten –**  
Damit Sie leichter  
vergleichen können

- ⊙ Benutzerfreundlich
- ⊙ Übersichtlich
- ⊙ Kompakt
- ⊙ Effektiv

Seite **26-27** | PAC-D & LZP  
Seite **58-59** | RKL, RKL-Z & RKL-Aqua

# Sicherheitsbeleuchtung

## PRODUKTÜBERSICHT

### Rettungs- und Sicherheitsleuchten



FLS 1 Display  
Autotest 107



FL 2 Autotest 108



FL 4 Autotest 108



FL 3 Display-E  
Autotest 109



FL 3 Display-R  
Autotest 109

# Ersatzteile

## PRODUKTÜBERSICHT

Ersatzwannen Feuchtraum-Wannenleuchten	110
Ersatzwannen Wand- und Deckenleuchten	111 - 112
Ersatz-Geräteträger Feuchtraum-Wannenleuchten	112
Verschlüsse	113
Montageteile / Drahtschutzgitter	113
Ersatzwannen und Leuchtenunterteile für ALSF   AOT   Euro-Line	114 - 115

# Beleuchtungssanierung

Fluolite Servicekonzept	116
Nachhaltige Sanierung	117
Fluolite After Sales Service	118
Fluolite Leuchtenfamilien die gefördert werden	119

# Technischer Anhang

PAC-D & LZP Leuchten auf einen Blick	26 - 27
Alle RKL Leuchten auf einen Blick	58 - 59
Chemische Beständigkeit	120
Technische Information – HF-Sensor	121
Schutzarten / Schutzklassen / Prüfzeichen / Stoßfestigkeit	122 - 123
Nachhaltige Produkte von Fluolite	124 - 125
LED-Leuchten Garantie	128
Allgemeine Geschäftsbedingungen	130 - 131









# Leuchten höherer Schutzart

Multilumen



PAC-D EL ML 13



PAC-D EL 14



PAC-D EL Q 15



PAC-D HP 16



LZP 17



Multilumen  
ALSF ML 18



Multilumen  
Euro-Line Aqua ML 19

Feuchtraumleuchten sind speziell für den Einsatz in feuchten, nassen und / oder staubhaltigen Umgebungen ausgelegt. Unsere Produktfamilien mit jeweils großer Typenvielfalt bieten Lösungen für ein großes Spektrum von Anwendungen.



# PAC-D Leuchtenfamilie

## Highlights

### Technische Varianten



**Multilumen**  
Einstellbare Lichtleistung



**DALI**  
Mit Dimmfunktion



**HF-Sensor**  
Master / Slave



**Ersatzlicht 3 h**  
Mit Ersatzlichtfunktion

### Nachhaltigkeit auf allen Ebenen



**Förderfähig**  
Die perfekte Lösung für  
Neuinstallationen  
und Sanierungsprojekte.



**Made in Germany**  
Deutsche und Europäische  
Fertigung nach  
ISO 9001 und ISO 14001.



**Nachhaltig**  
durch energieeffiziente  
LED-Technologie und aus-  
tauschbare Komponenten.



**5 Jahre Fluolite Garantie**  
für Leuchten mit einer  
Lebensdauer von  
≥ 50.000 Betriebsstunden.

### Schlagfestigkeit



**Acrylglas (PMMA)**

- Sehr gute UV-Beständigkeit
- Beständig gegen Fette, Öle,  
Säuren und alkalische Reiniger



**Polycarbonat (PC)**

- Ausgezeichnete Schlag-  
festigkeit
- Hohe Steifigkeit

### Montagemöglichkeiten

Wand    Decke    Tragschiene    gependelt



### Abstrahlcharakteristik

Extensiv



### Längen



ca. 660 / 1220 / 1520 mm

### Zubehör / Montageteile

Ersatzwannen, Ersatz-Geräte-  
träger, Verschlüsse, Montageteile,  
Drahtschutzgitter (Seite 110 ff.)



# PAC-D EL ML

LED FEUCHTRAUM-WANNENLEUCHE

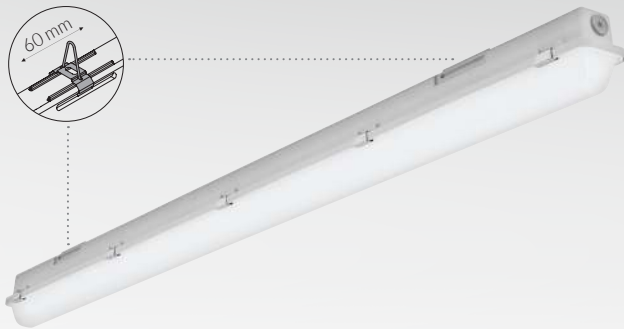

LEISTUNGSSTARK<sup>(e)</sup> Technik

HOCHWERTIG<sup>(e)</sup> Qualität

TOP-PREIS

Leuchtenunterteil aus glasfaserverstärktem Polyester, hellgrau, schwer entflammbar. Wanne aus UV-beständigem PMMA (IK 03) oder aus PC (IK 07). Hochwertige Verschlüsse und multifunktionale Schnellmontage-Befestigungsklammern aus Edelstahl (V2A). Geeignet für Decken- oder Wandmontage in Innenräume oder überdachte Außenbereiche.

- ▶ **Multilumen-Funktion**
- ▶ **ENEC und VDE Prüfzeichen**
- ▶ **Nachhaltig durch austauschbares LED-Modul**
- ▶ **Lichtausbeute bis zu 168 Lm/W (förderfähig)**
- ▶ **Für den Einsatz in Lebensmittelbereichen – HACCP Zertifikat**
- ▶ **AC/DC tauglich**

- ▶ Hohe LED-Lebensdauer 50.000 h bei L80/B10
- ▶ Hochwertige Materialien und Komponenten
- ▶ Farbtoleranz (initial MacAdam) 3
- ▶ Geeignet für Anbau-, Tragschienen- oder Pendel-Montage
- ▶ Varianten mit 6500 Kelvin optional erhältlich
- ▶ Kunststoff-Verschlüsse optional erhältlich
- ▶ -Zeichen, geeignet für Räume mit erhöhter Brandgefahr

## PAC-D EL mit Multilumen-Funktion

Wanne aus UV-beständigem Acrylglas (PMMA), IK 03

Bezeichnung	Ausführung	Farbtemperatur (K)	Leuchtenlichtstrom (Lm)	Anschlussleistung (W)	LED-Lebensdauer	L	E1	E2 (± 60 mm)	PE	Artikel-Nr.	Brutto € / St.	
PAC-D EL ML opal	650	Basic	4000	2300 / 1500	17 / 10	50.000 h	L80/B10	660	510	360	240	6324 1050 • <b>61,30</b>
	1200	Basic	4000	4400 / 2700	31 / 18	50.000 h	L80/B10	1220	880	760	120	6324 1350 • <b>75,30</b>
		DV 5 x 2,5	4000	4400 / 2700	31 / 18	50.000 h	L80/B10	1220	880	760	120	6324 1367 • <b>85,00</b>
	1500	Basic	4000	5900 / 3700	43 / 25	50.000 h	L80/B10	1520	1180	1060	120	6324 1550 • <b>82,30</b>
		DV 5 x 2,5	4000	5900 / 3700	43 / 25	50.000 h	L80/B10	1520	1180	1060	120	6324 1567 • <b>96,00</b>
		HF-Sensor	4000	5900 / 3700	43 / 25	50.000 h	L80/B10	1520	1180	1060	120	6324 1551 • <b>148,80</b>
PAC-D EL ML gepert	1200	Basic	4000	4700 / 2900	31 / 18	50.000 h	L80/B10	1220	880	760	120	6324 1850 • <b>79,80</b>
		DV 5 x 2,5	4000	4700 / 2900	31 / 18	50.000 h	L80/B10	1220	880	760	120	6324 1875 • <b>89,80</b>
	1500	Basic	4000	6400 / 4000	43 / 25	50.000 h	L80/B10	1520	1180	1060	120	6324 2050 • <b>87,30</b>
		DV 5 x 2,5	4000	6400 / 4000	43 / 25	50.000 h	L80/B10	1520	1180	1060	120	6324 2075 • <b>99,80</b>

Wanne aus schlagfestem Polycarbonat (PC), IK 07

PAC-D/PC EL ML opal	650	Basic	4000	2300 / 1500	17 / 10	50.000 h	L80/B10	660	510	360	240	6324 1080 • <b>66,30</b>
	1200	Basic	4000	4400 / 2700	31 / 18	50.000 h	L80/B10	1220	880	760	120	6324 1355 • <b>78,00</b>
		DV 5 x 2,5	4000	4400 / 2700	31 / 18	50.000 h	L80/B10	1220	880	760	120	6324 1310 • <b>91,30</b>
	1500	Basic	4000	5900 / 3700	43 / 25	50.000 h	L80/B10	1520	1180	1060	120	6324 1555 • <b>86,80</b>
		DV 5 x 2,5	4000	5900 / 3700	43 / 25	50.000 h	L80/B10	1520	1180	1060	120	6324 1560 • <b>102,00</b>
		HF-Sensor	4000	5900 / 3700	43 / 25	50.000 h	L80/B10	1520	1180	1060	120	6324 1556 • <b>156,30</b>

• ab Lager Fluolite | Passende Ersatzwannen und Zubehör auf Seite 110 ff.

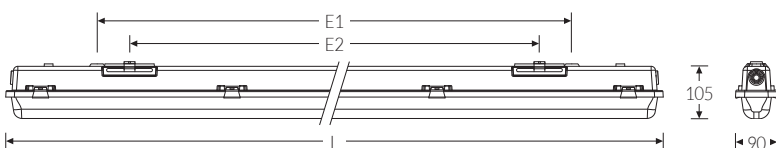

PAC-D EL ML Online  
www.fluolite.de/produkte/serie/pac-d-el-ml



# PAC-D EL

LED FEUCHTRAUM-WANNENLEUCHE



## PAC-D EL mit DALI dimmbar und Ersatzlichtfunktion

Bezeichnung	Ausführung	Farbtemperatur (K)	Leuchtenlichtstrom (Lm)	Anschlussleistung (W)	LED-Lebensdauer	L	E1	E2 (± 60 mm)	PE	Artikel-Nr.	Brutto € / St.	
PAC-D EL opal	1200 DALI DV 5 x 2,5	4000	4400	31	50.000 h	L80/B10	1220	880	760	120	6324 1375	111,00
	EL 3 h Autotest	4000	4400	31	50.000 h	L80/B10	1220	880	760	120	6324 1380	330,00
	1500 DALI DV 5 x 2,5	4000	5900	43	50.000 h	L80/B10	1520	1180	1060	120	6324 1575 •	119,50
	EL 3 h Autotest	4000	5900	45	50.000 h	L80/B10	1520	1180	1060	120	6324 1580 •	336,30

• ab Lager Fluolite | Passende Ersatzwannen und Zubehör auf Seite 110 ff.

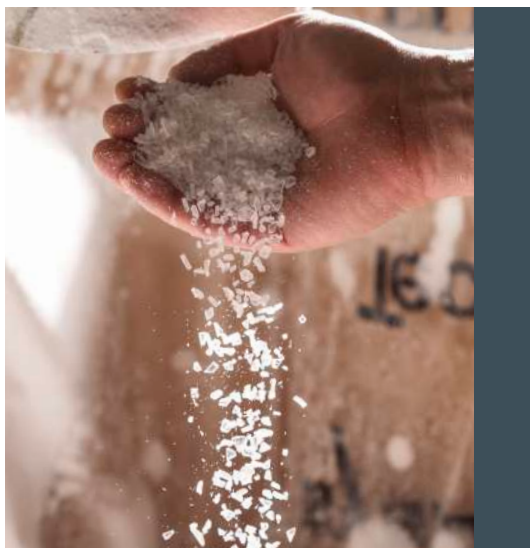
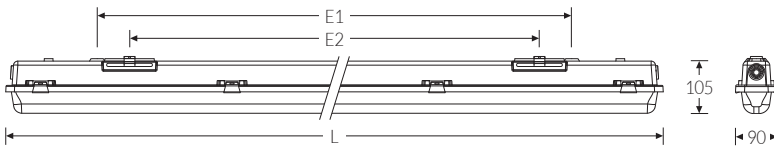

### Die Unterschiede zwischen Acrylglas (PMMA), IK03 und Polycarbonat (PC), IK07

**Acrylglas (PMMA)** bietet Ihnen folgende Vorteile:

- Hohe Witterungsbeständigkeit
- Sehr gute UV-Beständigkeit
- Hervorragende chemische Beständigkeit
- Beständig gegen Fette, Öle, Säuren und alkalische Reiniger

**Polycarbonat (PC)** bietet Ihnen folgende Vorteile:

- Ausgezeichnete Schlagfestigkeit
- Beachtliche Bruchfestigkeit
- Hohe Wärmeformbeständigkeit
- Hohe Steifigkeit



# PAC-D EL Q

## LED FEUCHTRAUM-WANNENLEUCHE



### Q – Quick Montage System

Die PAC-D EcoLine Q ist die ideale Lösung zur schnellen und zeit-sparenden Installation.

- ENEC und VDE Prüfzeichen
- Nachhaltig durch austauschbares LED Modul
- Lichtausbeute bis zu 150 Lm/W (förderfähig)
- Für den Einsatz in Lebensmittelbereichen – HACCP Zertifikat
- AC/DC tauglich
- Hohe LED-Lebensdauer 50.000 h bei L80/B10
- Farbtoleranz (initial MacAdam) 3
- Geeignet für Anbau-, Tragschienen- oder Pendel-Montage

Bezeichnung	Ausführung	Farbtemperatur (K)	Leuchtenlichtstrom (Lm)	Anschlussleistung (W)	LED-Lebensdauer	L1	L2	E1	E2 (± 60 mm)	PE	Artikel-Nr.	Brutto € / St.		
PAC-D EL Q	1200	Basic	4000	2700	18	50.000 h	L80/B10	1220	1280	880	760	120	6324 6105	83,50
			4000	4400	31	50.000 h	L80/B10	1220	1280	880	760	120	6324 6125	83,50
	DV 3 x 2,5	4000	2700	18	50.000 h	L80/B10	1220	1340	880	760	120	6324 6115	97,30	
		4000	4400	31	50.000 h	L80/B10	1220	1340	880	760	120	6324 6135	97,30	
	1500	Basic	4000	3700	25	50.000 h	L80/B10	1520	1580	1180	1060	120	6324 6605	91,30
			4000	5900	43	50.000 h	L80/B10	1520	1580	1180	1060	120	6324 6625 •	91,30
DV 3 x 2,5		4000	9000	60	50.000 h	L80/B10	1520	1580	1180	1060	120	6324 6645 •	155,00	
		4000	3700	25	50.000 h	L80/B10	1520	1640	1180	1060	120	6324 6615	102,50	
		4000	5900	43	50.000 h	L80/B10	1520	1640	1180	1060	120	6324 6635 •	102,50	
			9000	60	50.000 h	L80/B10	1520	1640	1180	1060	120	6324 6655 •	197,50	

• ab Lager Fluolite | Passende Ersatzwannen und Zubehör auf Seite 110 ff.

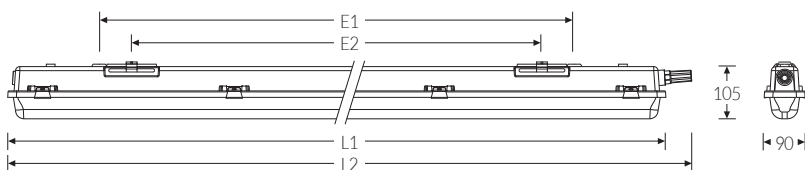

**EINKLICKEN** – Die Leuchte einfach in die zuvor montierten Befestigungsklammern einklicken.

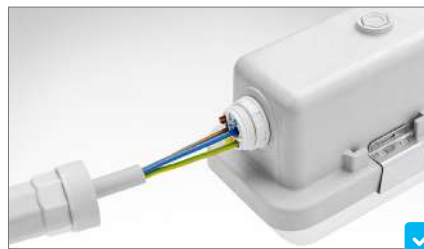

**ANKLEMMEN** – Der elektrische Anschluss erfolgt von außen im Steckkontakt-System, ohne in die Leuchte eingreifen zu müssen.



**FERTIG** – Die Schutzkappe auf den Anschluss schrauben, damit die höhere Schutzart IP 65 weiterhin gewährleistet ist.





# PAC-D HP

LED FEUCHTRAUM-WANNENLEUCHE



Bis zu 12.600 Lumen

Varianten mit 6500 Kelvin erhältlich

Mit sehr guter Farbwiedergabe von CRI 90 erhältlich

## Starke Ausstrahlung, die fasziniert.

Leuchtenunterteil aus glasfaserverstärktem Polyester, hellgrau, schwer entflammbar. Wanne aus UV-beständigem PMMA. Hochwertige Verschlüsse und multifunktionale Schnellmontage-Befestigungsklammern aus Edelstahl (V2A). Geeignet für Decken- oder Wandmontage in Innenräume oder überdachte Außenbereiche.

- Hohe LED-Lebensdauer bis zu 72.000 h bei L80/ B10
- Lichtausbeute bis zu 158 Lm/ W (förderfähig)
- Nachhaltig durch austauschbares LED Modul
- Für den Einsatz in Lebensmittelbereichen – HACCP Zertifikat
- AC/DC tauglich
- Homogene Ausleuchtung
- Farbtoleranz (initial MacAdam) 3
- Geeignet für Anbau-, Tragschienen- oder Pendel-Montage
- Kunststoff-Verschlüsse optional erhältlich
- -Zeichen, geeignet für Räume mit erhöhter Brandgefahr

Bezeichnung	Ausführung	Farbtemperatur (K)	Leuchtenlichtstrom (Lm)	Anschlussleistung (W)	LED Lebensdauer	L	E1	E2 (± 60 mm)	PE	Artikel-Nr.	Brutto € / St.
PAC-D HP	1500 Basic	4000	9000	60	50.000 h L80/B10	1520	1180	1060	120	6323 8260 •	149,50
		4000	12.600	80	50.000 h L80/B10	1520	1180	1060	120	6323 8250 •	217,00
		6500	9000	60	50.000 h L80/B10	1520	1180	1060	120	6323 8270 •	176,00
	DV 5 x 2,5	4000	9000	60	50.000 h L80/B10	1520	1180	1060	120	6323 8265	192,40
		4000	12.600	80	50.000 h L80/B10	1520	1180	1060	120	6323 8255	223,00
		6500	9000	60	50.000 h L80/B10	1520	1180	1060	120	6323 8275 •	187,50

## NEU Jetzt mit CRI 90! Sehr hoher Farbwiedergabeindex: Ra ≥ 90

Optimal für die Anwendung nach DIN EN 12464-1 in industriellen Arbeitsstätten und im Handwerk, z.B. Holzverarbeitende Betriebe, Druckereien und Lackierbetriebe, Gesundheitseinrichtungen wie auch in Umkleide-/Anproberäume.

Bezeichnung	Ausführung	Farbtemperatur (K)	Leuchtenlichtstrom (Lm)	Anschlussleistung (W)	LED Lebensdauer	L	E1	E2 (± 60 mm)	PE	Artikel-Nr.	Brutto € / St.
PAC-D HP CRI90 opal	1500 Basic	4000	9600	76	72.000 h L80/B10	1520	1180	1060	120	6323 8330	180,00
	DV 5 x 2,5	4000	9600	76	72.000 h L80/B10	1520	1180	1060	120	6323 8320	195,00
PAC-D HP CRI90 gepert	1500 Basic	4000	10.300	76	72.000 h L80/B10	1520	1180	1060	120	6323 8310	180,00
	DV 5 x 2,5	4000	10.300	76	72.000 h L80/B10	1520	1180	1060	120	6323 8300	195,00

• ab Lager Fluolite | Passende Ersatzwannen und Zubehör auf Seite 110 ff.

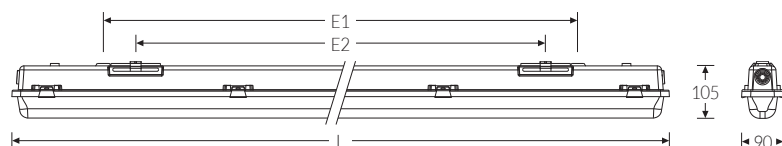

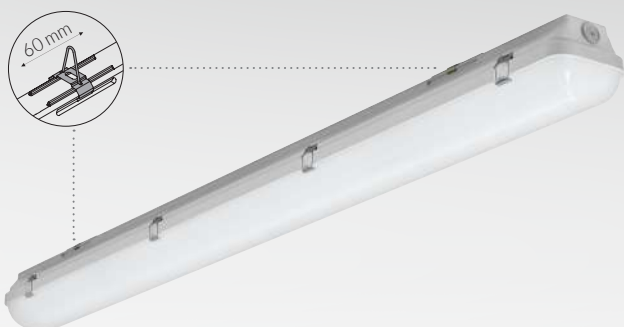

### Eine Serie mit vielen Varianten.

Leuchtenunterteil aus glasfaserverstärktem Polyester, hellgrau, schwer entflammbar. Alterungsbeständige, geschäumte PU-Dichtung. LED-Optiksystem auf weißem Geräteträger montiert. Opale PC-Wanne, schlagfest und UV-stabilisiert mit innenliegenden Längsprismen. Multifunktionale Schnellmontage-Befestigungsklammern aus Edelstahl (Leuchte einklipsbar). Geeignet für Decken- oder Wandmontage. Zugelassen für den Einsatz in Innen- oder überdachten Außenbereichen.

- ▶ Hohe Schutzart IP 66, hohe Schlagfestigkeit IK 07
- ▶ Nachhaltig durch austauschbares LED Modul
- ▶ Lichtausbeute bis zu 142 Lm/W **(förderfähig)**
- ▶ Für den Einsatz in Lebensmittelbereichen – HACCP Zertifikat
- ▶ AC/DC tauglich

- ▶ Gleichmäßige Lichtverteilung im Raum
- ▶ Hohe LED-Lebensdauer 50.000 h bei L80/B10
- ▶ Farbtoleranz (initial MacAdam) 3
- ▶ Umgebungstemperatur: -20°C bis +35°C
- ▶ Varianten mit HF-Sensor, DALI und Ersatzlicht 3 h erhältlich
- ▶ Hochwertige Verschlüsse aus Edelstahl, unverlierbar
- ▶ -Zeichen, geeignet für Räume mit erhöhter Brandgefahr

Bezeichnung	Ausführung	Farbtemperatur (K)	Leuchtenlichtstrom (Lm)	Anschlussleistung (W)	LED-Lebensdauer	L	E1	E2 (± 60 mm)	PE	Artikel-Nr.	Brutto € / St.	
LZP 1250	Basic	4000	3800	33	50.000 h L80/B10	1270	840	865	100	61072010	118,50	
		4000	6000	44	50.000 h L80/B10	1270	840	865	100	61072510	139,50	
	Basic DV 5 x 2,5	4000	3800	33	50.000 h L80/B10	1270	840	865	100	61072020	131,00	
		4000	6000	44	50.000 h L80/B10	1270	840	865	100	61072520	167,00	
	HF-Sensor (Master/Slave) + DV 5 x 1,5	4000	3800	33	50.000 h L80/B10	1270	840	865	100	61072055	138,10	
		4000	6000	44	50.000 h L80/B10	1270	840	865	100	61072555	172,20	
	DALI + DV 5 x 1,5	4000	4100	33	50.000 h L80/B10	1270	840	865	100	61072035	173,50	
		4000	6000	44	50.000 h L80/B10	1270	840	865	100	61072535	176,80	
	Ersatzlicht 3 h	4000	4100	36	50.000 h L80/B10	1270	840	865	100	61072070	352,40	
		4000	6000	47	50.000 h L80/B10	1270	840	865	100	61072570	376,00	
	1550	Basic	4000	4200	35	50.000 h L80/B10	1570	1140	1165	100	61073010 •	132,80
			4000	6800	53	50.000 h L80/B10	1570	1140	1165	100	61073510	162,80
Basic DV 5 x 2,5		4000	4200	35	50.000 h L80/B10	1570	1140	1165	100	61073020	150,80	
		4000	6800	53	50.000 h L80/B10	1570	1140	1165	100	61073520	192,70	
HF-Sensor (Master/Slave) + DV 5 x 1,5		4000	4200	35	50.000 h L80/B10	1570	1140	1165	100	61073055 •	161,20	
		4000	6800	53	50.000 h L80/B10	1570	1140	1165	100	61073555	202,00	
DALI + DV 5 x 1,5		4000	4600	35	50.000 h L80/B10	1570	1140	1165	100	61073035	184,40	
		4000	7500	53	50.000 h L80/B10	1570	1140	1165	100	61073535	211,40	
Ersatzlicht 3 h		4000	4600	39	50.000 h L80/B10	1570	1140	1165	100	61073070	346,90	
		4000	7500	56	50.000 h L80/B10	1570	1140	1165	100	61073570	364,20	

• ab Lager Fluolite | Passende Ersatzwannen und Zubehör auf Seite 110 ff.

### Montagemöglichkeiten:

Wand, Decke, Tragschiene, gependelt.

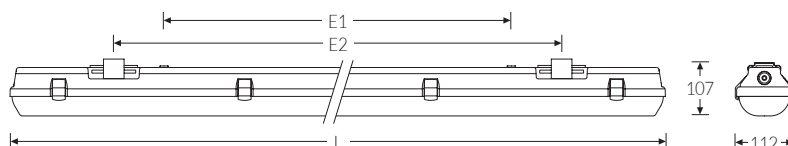





### NEU: Multilumen-Funktion

Leuchtenunterteil aus weißem, glasfaserverstärkten Polyester, schwer entflammbar. Opale Acrylglas-Wanne (PMMA), außen glatt, kantiges Design. Hochwertige umlaufend geschäumte wasserabweisende Dichtung aus Polyurethan für erhöhte Anforderungen an die Schutzart. Innenliegende Verschluss-technik. Kabelführung Rückseite für Durchgangsverdrahtung. Geeignet für Decken- oder Wandmontage. Zugelassen für den Einsatz in Innen- oder überdachten Außenbereichen.

- **Neu: Multilumen-Funktion**
- **Klassisches Design mit klarer Linienführung**
- **Nachhaltig durch austauschbares LED Modul**
- **AC/DC tauglich**

- Hohe LED-Lebensdauer 50.000 h bei L80/B10
- Farbtoleranz (initial MacAdam) 3
- Alterungsbeständige PU-Dichtung
- Halogenfreie Verdrahtung
- Varianten mit HF-Sensor, DALI und Ersatzlicht 3 h erhältlich
- Für den Einsatz in rauen Umgebungen

### ALSF mit Multilumen-Funktion

Bezeichnung	Ausführung	Farbtemperatur (K)	Leuchtenlichtstrom (Lm)	Anschlussleistung (W)	LED-Lebensdauer	L	H	E	PE	Artikel-Nr.	Brutto € / St.	
ALSF ML	650	Basic	3000	2900 / 1800	27 / 16	50.000 h L80/B10	650	87	460	160	6011 1110	100,00
			4000	3000 / 1900	27 / 16	50.000 h L80/B10	650	87	460	160	6011 1120	100,00
	1260	Basic	3000	4700 / 2900	42 / 27	50.000 h L80/B10	1260	95	740	80	6011 1200	160,00
			4000	5000 / 3200	42 / 27	50.000 h L80/B10	1260	95	740	80	6011 1210	160,00
		HF-Sensor (Master/Slave)	3000	4700 / 2900	42 / 27	50.000 h L80/B10	1260	95	740	80	6011 1220	241,10
			4000	5000 / 3200	42 / 27	50.000 h L80/B10	1260	95	740	80	6011 1230	241,10
		Ersatzlicht 3 h	3000	4700 / 2900	42 / 27	50.000 h L80/B10	1260	95	740	80	6011 1240	350,00
			4000	5000 / 3200	42 / 27	50.000 h L80/B10	1260	95	740	80	6011 1250	350,00
	1560	Basic	3000	6300 / 4800	55 / 43	50.000 h L80/B10	1560	95	850	80	6011 1600	170,00
			4000	6600 / 5100	55 / 43	50.000 h L80/B10	1560	95	850	80	6011 1610	170,00
		HF-Sensor (Master/Slave)	3000	6300 / 4800	55 / 43	50.000 h L80/B10	1560	95	850	80	6011 1620	285,00
			4000	6600 / 5100	55 / 43	50.000 h L80/B10	1560	95	850	80	6011 1630	285,00
Ersatzlicht 3 h		3000	6300 / 4800	55 / 43	50.000 h L80/B10	1560	95	850	80	6011 1640	369,00	
		4000	6600 / 5100	55 / 43	50.000 h L80/B10	1560	95	850	80	6011 1650	369,00	

### ALSF mit DALI dimmbar

Bezeichnung	Ausführung	Farbtemperatur (K)	Leuchtenlichtstrom (Lm)	Anschlussleistung (W)	LED-Lebensdauer	L	H	E	PE	Artikel-Nr.	Brutto € / St.	
ALSF	1260	DALI	3000	4700	42	50.000 h L80/B10	1260	95	740	80	6011 1280	212,00
			4000	5000	42	50.000 h L80/B10	1260	95	740	80	6011 1285	212,00
	1560	DALI	3000	6300	55	50.000 h L80/B10	1560	95	850	80	6011 1660	214,00
			4000	6600	55	50.000 h L80/B10	1560	95	850	80	6011 1670	214,00

Passende Ersatzwannen und Leuchtenunterteile auf Seite 114 ff.

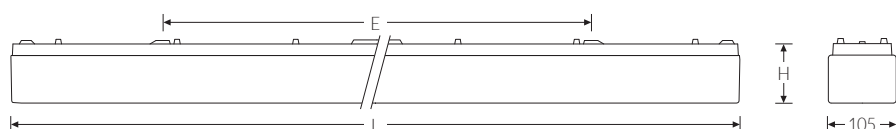

# Euro-Line Aqua ML

LED FEUCHTRAUM-ANBAULEUCHE



## NEU: Multilumen-Funktion

Leuchtenunterteil aus weißem, glasfaserverstärkten Polyester, schwer entflammbar. Opale Acrylglas-Wanne (PMMA), außen glatt, abgeschrägte Kanten. Hochwertige umlaufend geschäumte wasserabweisende Dichtung aus Polyurethan für erhöhte Anforderungen an die Schutzart. Innenliegende Verschluss-technik. Kabelführung Rückseite für Durchgangsverdrahtung. Geeignet für Decken- oder Wandmontage. Zugelassen für den Einsatz in Innen- oder überdachten Außenbereichen.

- **Neu: Multilumen-Funktion**
- **Zeitloses Design durch abgeschrägte Kanten**
- **Nachhaltig durch austauschbares LED Modul**
- **AC/DC tauglich**

- Hohe LED-Lebensdauer 50.000 h bei L80/B10
- Farbtoleranz (initial MacAdam) 3
- Alterungsbeständige PU-Dichtung
- Halogenfreie Verdrahtung
- Varianten mit HF-Sensor erhältlich
- Für den Einsatz in rauen Umgebungen

## Euro-Line Aqua mit Multilumen-Funktion

Bezeichnung	Ausführung	Farbtemperatur (K)	Leuchtenlichtstrom (Lm)	Anschlussleistung (W)	LED-Lebensdauer	L	H	E	PE	Artikel-Nr.	Brutto € / St.	
Euro-Line Aqua ML	650 Basic	3000	2900 / 1800	27 / 16	50.000 h L80/B10	660	87	460	160	6011 1130	99,00	
		4000	3000 / 1900	27 / 16	50.000 h L80/B10	660	87	460	160	6011 1140	99,00	
	1270 Basic	3000	4700 / 2900	42 / 27	50.000 h L80/B10	1270	95	740	80	6011 1290	159,00	
			5000 / 3200	42 / 27	50.000 h L80/B10	1270	95	740	80	6011 1295	159,00	
		HF-Sensor (Master/Slave)	3000	4700 / 2900	42 / 27	50.000 h L80/B10	1270	95	740	80	6011 1300	240,00
			4000	5000 / 3200	42 / 27	50.000 h L80/B10	1270	95	740	80	6011 1310	240,00
	1570 Basic	3000	6300 / 4800	55 / 43	50.000 h L80/B10	1570	95	850	80	6011 1680	170,00	
			4000	6600 / 5100	55 / 43	50.000 h L80/B10	1570	95	850	80	6011 1685	170,00
HF-Sensor (Master/Slave)		3000	6300 / 4800	55 / 43	50.000 h L80/B10	1570	95	850	80	6011 1690	285,00	
		4000	6600 / 5100	55 / 43	50.000 h L80/B10	1570	95	850	80	6011 1695	285,00	

Passende Ersatzwannen und Leuchtenunterteile auf Seite 114 ff.

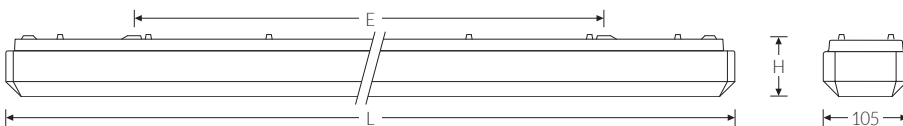









## Leuchten für spezielle Einsatzbereiche

---



PAC-D AI

22 - 23



LZP HT

24 - 25

Unterschiedliche Anforderungen an chemische Beständigkeit, hohe oder sehr niedrige Umgebungstemperaturen, Staubbelastung, landwirtschaftliche Betriebsstätten und Lebensmittelbereiche erfordern den Einsatz hochwertiger und auf die Beanspruchung ausgelegter Leuchten.



# Agrar & Industrie



## Eine Leuchte für extreme Bedingungen.

Qualitätsleuchte für Agrar & Industrie zum Einsatz in **feuchten, nassen, staubigen und ammoniakhaltigen** Umgebungen. Energieeffiziente und hochwertige Technik garantiert eine flimmerfreie, blendungsarme und homogene Ausleuchtung.

Durch die hohe Schutzart IP 69K ist die Leuchte dauerhaft sicher **geschützt gegen das Eindringen von Staub und Strahlwasser** mit einer Temperatur von bis zu 80°C und einem Strahlendruck von max. 80 Bar bei einem Reinigungsabstand von > 10 cm.

Mit dem D-Zeichen zertifiziert sind die PAC-D AI Leuchten zur Anwendung in feuergefährdeten Betriebsstätten zugelassen. Dazu gehören u. a. Ställe, Scheunen, landwirtschaftliche Betriebe, Holz- und Papierindustrie, Lager- und Vorratsräume.

# PAC-D AI

## LED FEUCHTRAUM-WANNENLEUCHE

CE



Leuchtenunterteil aus glasfaserverstärktem Polyester, hellgrau, schwer entflammbar. Opale Acrylglas-Wanne (PMMA). Hochwertige Verschlüsse aus Edelstahl (V2A). Multifunktionale Schnellmontage-Befestigungsklammern aus Edelstahl (Leuchte einklipsbar). Geeignet für Decken- oder Wandmontage.

- Erfüllt alle Anforderungen hinsichtlich effizienter und hochwertiger Beleuchtung zur Förderung des Tierwohls
- Weitere Varianten mit DLG-Zertifizierung optional erhältlich
- Nachhaltig durch austauschbares LED Modul
- Lichtausbeute bis zu 148 Lm/W **(förderfähig)**
- Für den Einsatz in Lebensmittelbereichen – HACCP Zertifikat

- Hohe LED-Lebensdauer 50.000 h bei L80/B10
- Farbtoleranz (initial MacAdam) 3
- Umgebungstemperatur: -20°C bis +35°C
- Alterungsbeständige PU-Dichtung
- Geeignet für Anbau-, Tragschienen- oder Pendel-Montage
- Zugelassen für den Einsatz in Innenbereichen sowie in geschützten und ungeschützten Außenbereichen
- AC/DC tauglich
- -Zeichen, geeignet für Räume mit erhöhter Brandgefahr

Bezeichnung	Ausführung	Farbtemperatur (K)	Leuchtenlichtstrom (Lm)	Anschlussleistung (W)	LED-Lebensdauer	L	E1	E2 (± 60 mm)	PE	Artikel-Nr.	Brutto € / St.
PAC-D AI	1200 Basic	4000	4900	35	50.000 h L80/B10	1220	880	760	120	6325 1000	<b>116,50</b>
	DV 5 x 2,5	4000	4900	35	50.000 h L80/B10	1220	880	760	120	6325 1050	<b>127,50</b>
	DALI	4000	4900	35	50.000 h L80/B10	1220	880	760	120	6325 1200	<b>154,00</b>
	DALI DV 5 x 2,5	4000	4900	35	50.000 h L80/B10	1220	880	760	120	6325 1250	<b>159,00</b>
1500	Basic	4000	6200	42	50.000 h L80/B10	1520	1180	1060	120	6325 2000	<b>131,00</b>
	DV 5 x 2,5	4000	6200	42	50.000 h L80/B10	1520	1180	1060	120	6325 2050	<b>144,90</b>
	DALI	4000	7100	48	50.000 h L80/B10	1520	1180	1060	120	6325 2200	<b>167,90</b>
	DALI DV 5 x 2,5	4000	7100	48	50.000 h L80/B10	1520	1180	1060	120	6325 2250	<b>179,90</b>

• ab Lager Fluolite | Passende Ersatzwannen und Zubehör auf Seite 110 ff.

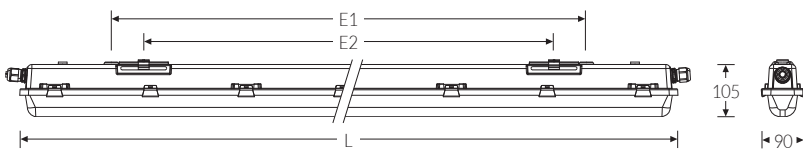



# Hoch- und Tieftemperatur

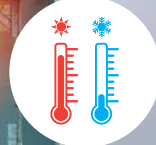

## Eine Leuchte für extreme Temperaturbereiche.

Im Industriebereich spielt neben der Lichtleistung die Lebensdauer eine besonders große Rolle. Diese wird stark von der Umgebungstemperatur beeinflusst.

Mit unserer LED Feuchtraumleuchte LZP HT erhalten Sie eine leistungsstarke und robuste Leuchte für anspruchsvolle Anforderungen für **Temperaturen von  $-40^{\circ}\text{C}$  bis  $+55^{\circ}\text{C}$ .**

# LZP HT

## LED FEUCHTRAUM-WANNENLEUCHE

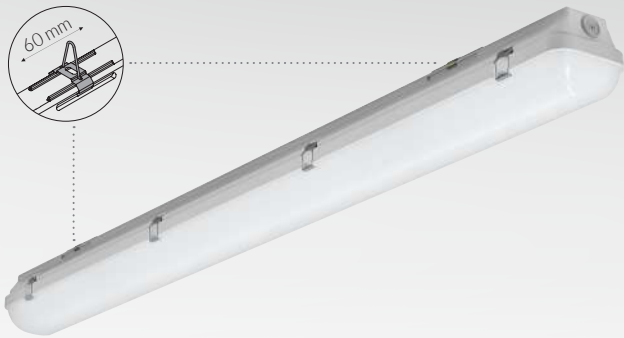

Leuchtenunterteil aus glasfaserverstärktem Polyester, hellgrau, schwer entflammbar. Opale Polycarbonat-Wanne (PC), schlagfest und UV-stabilisiert mit innenliegenden Längsprismen. Multifunktionale Schnellmontage-Befestigungsklammern aus Edelstahl (Leuchte einklipsbar).

Geeignet für die Montage an Wand, Decke, Tragschiene (z.B. TRA) oder abgependelt in Industrie, Parkraumbereiche, Werkstätten, Lager- und Montagehallen sowie in Kühlhäusern unter Beachtung der Temperaturbereiche.

- Umgebungstemperatur von **-40°C bis +55°C**
- Nachhaltig durch austauschbares LED Modul
- Lichtausbeute bis zu **132 Lm/W** (förderfähig)
- AC/DC tauglich
- Für den Einsatz in Lebensmittelbereichen – HACCP Zertifikat
- Geeignet für nicht überdachte Außenbereiche

- Hohe LED-Lebensdauer 50.000 h bei L80/B10
- Farbtoleranz (initial MacAdam) 3
- Alterungsbeständige PU-Dichtung
- Hochwertige Verschlüsse aus Edelstahl, unverlierbar
- Zugelassen für den Einsatz in Innenbereichen sowie in geschützten und ungeschützten Außenbereichen
- -Zeichen, geeignet für Räume mit erhöhter Brandgefahr

Bezeichnung	Ausführung	Farbtemperatur (K)	Leuchtenlichtstrom (Lm)	Anschlussleistung (W)	LED-Lebensdauer	L	E1	E2 (± 60 mm)	PE	Artikel-Nr.	Brutto € / St.
LZP HT	1250	Basic	4000	4500	34	70.000 h L80/B10	1270	840	865	100	6107 2710 • <b>167,50</b>
	1550	Basic	4000	5500	42	70.000 h L80/B10	1570	1140	1165	100	6107 3710 • <b>187,50</b>

• ab Lager Fluolite | Passende Ersatzwannen und Zubehör auf Seite 110 ff.

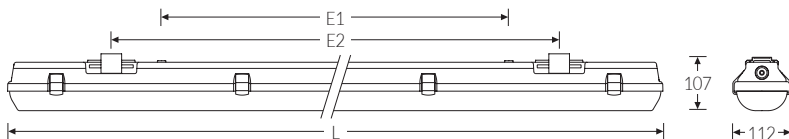











# PAC-D & LZP Leuchten auf einen Blick!

Die Tabelle stellt die verfügbaren PAC-D und LZP Leuchtentypen dar, um ihre Eigenschaften und Merkmale direkt miteinander vergleichen zu können.



	PAC-D EL ML   PAC-D EL LED Feuchtraumleuchte mit Multilumen-Funktion		PAC-D EL Q LED Feuchtraumleuchte mit Quick Montage System	PAC-D HP High Performance LED Feuchtraum- leuchte mit bis zu 12.600 Lumen
<b>Montageart</b>	Decken oder Wandmontage		Decken oder Wandmontage	Decken oder Wandmontage
<b>Anwendungsbereich</b>	<ul style="list-style-type: none"> <li>• Tiefgaragen und Parkhäuser</li> <li>• Industriegebäude und Lagerhallen mit Anspruch an eine hohe Schutzart</li> <li>• Produktions- und Lagerstätten in Lebensmittelbereichen</li> <li>• Werkstätten</li> <li>• Lager- und Versandhallen</li> </ul> <p>Zugelassen für den Einsatz in Innen- oder überdachten Außenbereichen.</p>		<ul style="list-style-type: none"> <li>• Tiefgaragen und Parkhäuser</li> <li>• Industriegebäude und Lagerhallen mit Anspruch an eine hohe Schutzart</li> <li>• Produktions- und Lagerstätten in Lebensmittelbereichen</li> <li>• Werkstätten</li> <li>• Lager- und Versandhallen</li> </ul> <p>Zugelassen für den Einsatz in Innen- oder überdachten Außenbereichen.</p>	<ul style="list-style-type: none"> <li>• Tiefgaragen und Parkhäuser</li> <li>• Industriegebäude und Lagerhallen mit Anspruch an eine hohe Schutzart</li> <li>• Produktions- und Lagerstätten in Lebensmittelbereichen</li> <li>• Werkstätten</li> <li>• Lager- und Versandhallen</li> </ul> <p>Zugelassen für den Einsatz in Innen- oder überdachten Außenbereichen.</p>
<b>Multilumen-Funktion</b>	✓	-	-	-
<b>Förderfähig</b>	✓	✓	✓	✓
<b>HF-Sensor (Master/Slave fähig)</b>	✓	auf Anfrage erhältlich	auf Anfrage erhältlich	auf Anfrage erhältlich
<b>DALI (Dimmbar)</b>	-	✓	auf Anfrage erhältlich	✓
<b>AC/DC tauglich</b>	✓	✓	✓	✓
<b>Ersatzlichtfunktion</b>	-	✓	auf Anfrage erhältlich	auf Anfrage erhältlich
<b>Konstant-Lichtstrom-Regelung (CLO – Constant Light Output)</b>	-	-	-	auf Anfrage erhältlich
<b>Farbwiedergabe (CRI) <math>R_a &gt; 80</math></b>	✓	✓	✓	✓
<b>Farbwiedergabe (CRI) <math>R_a &gt; 90</math></b>	-	-	-	✓
<b>Farbtoleranz (MacAdam)</b>	3	3	3	3
<b>Lebensdauer</b>	50.000 h	50.000	50.000 h	72.000 h
<b>Lichtverteilung</b>	Extensiv	Extensiv	Extensiv	Extensiv
<b>Abstrahlwinkel</b>				
<b>Umgebungstemperatur</b>	-20°C bis +25°C		-20°C bis +25°C	-20°C bis +25°C
<b>Schutzklasse</b>	SK I	SK I	SK I	SK I
<b>Schutzart</b>	IP 65	IP 65	IP 65	IP 65
<b>Schlagfestigkeit PMMA-Wanne</b>	IK 03	IK 03	IK 03	IK 03
<b>Schlagfestigkeit PC-Wanne</b>	IK 07	IK 07	IK 07	IK 07
<b>ENEC und VDE-Zertifiziert</b>	✓	-	✓	-
<b>HACCP-Zertifiziert</b>	✓	✓	✓	✓
<b>D-Kennzeichnung</b>	✓	✓	✓	✓
<b>Katalogseite</b>	13	14	15	16



<b>PAC-D AI</b> LED Feuchtraumleuchte für Agrar und Industrie	<b>PAC-D MaXX</b> LED Feuchtraumleuchte für hohe Räume und Hallen	<b>PAC-D MaXX Focus</b> LED Feuchtraumleuchte für Regalbereiche und Gänge	<b>LZP   LZP HT</b> LED Feuchtraumleuchte für den Einsatz in rauen Umgebungen	
Decken oder Wandmontage	Decken oder Wandmontage	Decken oder Wandmontage	Decken oder Wandmontage	
<ul style="list-style-type: none"> <li>• Ställe und Schläunen</li> <li>• Landwirtschaftliche Betriebe</li> <li>• Holz- und Papierindustrie</li> <li>• Industriegebäude und Lagerhallen mit Anspruch an eine hohe Schutzart</li> <li>• Produktions- und Lagerstätten in Lebensmittelbereichen</li> </ul> <p>Zugelassen für den Einsatz in Innenbereichen sowie in geschützten und ungeschützten Außenbereichen.</p>	<ul style="list-style-type: none"> <li>• Logistik- und Lagerhallen</li> <li>• Industrielle Fertigungs- und Produktionsstätten</li> <li>• Produktions- und Lagerstätten in Lebensmittelbereichen</li> <li>• Messehallen</li> </ul> <p>Zugelassen für den Einsatz in Innen- oder überdachten Außenbereichen.</p>	<ul style="list-style-type: none"> <li>• Schmale Räume, Flure und andere Wegbereiche</li> <li>• Regallager</li> <li>• Hohe Gewerbehallen</li> <li>• Produktions- und Lagerstätten in Lebensmittelbereichen</li> </ul> <p>Zugelassen für den Einsatz in Innen- oder überdachten Außenbereichen.</p>	<ul style="list-style-type: none"> <li>• Tiefgaragen und Parkhäuser</li> <li>• Werkstätten, Lager- und Montagehallen</li> <li>• Industriegebäude und Lagerhallen mit Anspruch an eine hohe Schutzart</li> <li>• Produktions- und Lagerstätten in Lebensmittelbereichen</li> <li>• LZP HT: Kühlhäusern</li> </ul> <p>Zugelassen für den Einsatz in Innenbereichen sowie in geschützten und ungeschützten Außenbereichen.</p>	
-	-	-	-	-
✓	✓	✓	✓	✓
auf Anfrage erhältlich	auf Anfrage erhältlich	auf Anfrage erhältlich	✓	auf Anfrage erhältlich
✓	✓	✓	✓	-
✓	✓	✓	✓	✓
-	-	-	✓	-
auf Anfrage erhältlich	auf Anfrage erhältlich	auf Anfrage erhältlich	-	-
✓	✓	✓	✓	✓
auf Anfrage erhältlich	auf Anfrage erhältlich	auf Anfrage erhältlich	-	-
3	3	3	3	3
50.000 h	60.000 h	60.000 h	50.000 h	70.000 h
Extensiv	Extensiv	Intensiv	Extensiv	Extensiv
				
-20°C bis +35°C	-20°C bis +35°C	-20°C bis +35°C	-20°C bis +35°C   -40°C bis +55°C	
SK I	SK I	SK I	SK I	SK I
IP 69K	IP 65	IP 65	IP 66	IP 66
IK 03	IK 02	IK 02	-	-
IK 07	-	-	IK 07	IK 07
-	-	-	-	-
✓	✓	✓	✓	✓
✓	✓	✓	✓	✓
22 - 23	92	92	17	24 - 25







# Anbauleuchten



 <p>Multilumen</p>	 <p>Multilumen</p>	 <p>Multilumen</p>
AOT ML 30	AOT Mini ML 31	Euro-Line ML 32
 <p>Multilumen</p>		 <p>UGR &lt; 19</p>
Euro-Line Mini ML 33	DeSpl 34	Quadra-P 35
 <p>Multilumen UGR &lt; 19</p>	 <p>UGR &lt; 19</p> <p><b>NEU</b></p>	
LUX ML   LUX 36-37	LUX ASYM 39	

Unser umfangreiches Portfolio qualitativ hochwertiger Anbauleuchten ist für eine Vielzahl von Anwendungen geeignet und kann u. a. in Parkhäusern, Fluren, Treppenhäusern, Containern, Nebenräumen und in der Gastronomie eingesetzt werden.



### NEU: Multilumen-Funktion

Leuchtenunterteil aus weiß lackiertem Stahlblech. Riegelverschluss aus Polycarbonat (PC) weiss. Kantige, glatt opale Acrylglas-Wanne (PMMA). 3-polige Anschlussklemme mit Steckkontakt, Durchschleifen möglich.

Geeignet für die Montage an Wand oder Decke in Empfangsbereichen, Behandlungsräumen, Kantinen sowie in Aufenthaltsräumen.

- **Neu: Multilumen-Funktion**
- **Klassisches Design mit klarer Linienführung**
- **Nachhaltig durch austauschbares LED Modul**
- **AC/DC tauglich**

- Hohe LED-Lebensdauer 50.000 h bei L80/B10
- Farbtoleranz (initial MacAdam) 3
- Schaumstoffprofilabdichtung
- In drei Längen erhältlich
- Optional mit DALI erhältlich

Bezeichnung	Ausführung	Farbtemperatur (K)	Leuchtenlichtstrom (Lm)	Anschlussleistung (W)	LED-Lebensdauer	L	E	PE	Artikel-Nr.	Brutto € / St.	
AOT ML	650	Basic	3000	2900 / 1800	27 / 16	50.000 h L80/B10	650	460	150	7010 3050	<b>75,50</b>
			4000	3000 / 1900	27 / 16	50.000 h L80/B10	650	460	150	7010 3060	<b>75,50</b>
	1250	Basic	3000	4800 / 3000	42 / 27	50.000 h L80/B10	1260	900	200	7011 3050	<b>114,60</b>
			4000	5000 / 3200	42 / 27	50.000 h L80/B10	1260	900	200	7011 3060	<b>114,60</b>
	1550	Basic	3000	6300 / 4800	55 / 43	50.000 h L80/B10	1560	1200	100	7012 3050	<b>135,30</b>
			4000	6600 / 5100	55 / 43	50.000 h L80/B10	1560	1200	100	7012 3060	<b>135,30</b>

Passende Ersatzwannen und Leuchtenunterteile auf Seite 114 ff.

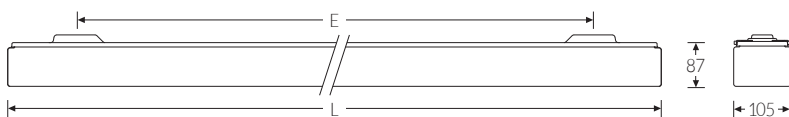

AOT ML 650, 1250, 1550



# AOT Mini ML

LED WANNEN-ANBAULEUCHTE

CE  IK02 IP50



## NEU: Multilumen-Funktion

Leuchtenunterteil Stahlblech profiliert, weiß mit Kunststoff-Endstücken. Kantige, glatt opale Acrylglas-Wanne (PMMA). 3-polige Anschlussklemme mit Steckkontakt, Durchschleifen möglich.

Geeignet für die Montage an Wand oder Decke in Empfangsbereichen, Behandlungsräumen, Kantinen sowie in Aufenthaltsräumen.

- **Neu: Multilumen-Funktion**
- **Klassisches Design mit klarer Linienführung**
- **Niedrige Bauform**
- **Nachhaltig durch austauschbares LED Modul**
- **Lichtausbeute bis zu 128 Lm/W (förderfähig)**
- **AC/DC tauglich**

- Hohe LED-Lebensdauer 50.000 h bei L80/B10
- Farbtoleranz (initial MacAdam) 3
- Schaumstoffprofildichtung
- In drei Längen erhältlich

Bezeichnung	Ausführung	Farbtemperatur (K)	Leuchtenlichtstrom (Lm)	Anschlussleistung (W)	LED-Lebensdauer	L	E	PE	Artikel-Nr.	Brutto € / St.	
AOT Mini ML	600	Basic	3000	2900 / 1900	27 / 16	50.000 h L80/B10	605	490	300	7005 0015	<b>75,50</b>
			4000	3100 / 2000	27 / 16	50.000 h L80/B10	605	490	300	7005 0055	<b>75,50</b>
	1200	Basic	3000	4900 / 3100	42 / 27	50.000 h L80/B10	1205	900	200	7005 0105	<b>114,60</b>
			4000	5100 / 3300	42 / 27	50.000 h L80/B10	1205	900	200	7005 0155	<b>114,60</b>
	1500	Basic	3000	6500 / 5200	55 / 43	50.000 h L80/B10	1505	1100	150	7005 0205	<b>135,30</b>
			4000	6800 / 5500	55 / 43	50.000 h L80/B10	1505	1100	150	7005 0255	<b>135,30</b>

Passende Ersatzwannen und Leuchtenunterteile auf Seite 114 ff.

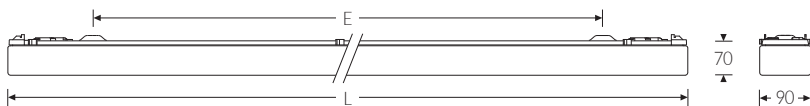



# Euro-Line ML

LED WANNEN-ANBAULEUCHTE

CE  IK02 IP50



## NEU: Multilumen-Funktion

Leuchtenunterteil aus weiß lackiertem Stahlblech. Riegelverschluss aus Polycarbonat (PC) weiss. Glatt opale Acrylglas-Wanne (PMMA) mit abgeschrägten Kanten. 3-polige Anschlussklemme mit Steckkontakt, Durchschleifen möglich.

Geeignet für die Montage an Wand oder Decke in Empfangsbereichen, Behandlungsräumen, Kantinen sowie in Aufenthaltsräumen.

- **Neu: Multilumen-Funktion**
- **Zeitloses Design durch abgeschrägte Kanten**
- **Nachhaltig durch austauschbares LED Modul**
- **AC/DC tauglich**

- Hohe LED-Lebensdauer 50.000 h bei L80/B10
- Farbtoleranz (initial MacAdam) 3
- Schaumstoffprofilabdichtung
- In drei Längen erhältlich

Bezeichnung	Ausführung	Farbtemperatur (K)	Leuchtenlichtstrom (Lm)	Anschlussleistung (W)	LED-Lebensdauer	L	E	PE	Artikel-Nr.	Brutto € / St.	
Euro-Line ML	650	Basic	3000	2900 / 1800	27 / 16	50.000 h L80/B10	660	460	150	7010 3150	<b>74,50</b>
			4000	3000 / 1900	27 / 16	50.000 h L80/B10	660	460	150	7010 3160	<b>74,50</b>
	1250	Basic	3000	4800 / 3000	42 / 27	50.000 h L80/B10	1260	900	100	7011 3150	<b>113,50</b>
			4000	5000 / 3200	42 / 27	50.000 h L80/B10	1260	900	100	7011 3160	<b>113,50</b>
	1550	Basic	3000	6300 / 4800	55 / 43	50.000 h L80/B10	1560	1200	100	7012 3150	<b>135,30</b>
			4000	6600 / 5100	55 / 43	50.000 h L80/B10	1560	1200	100	7012 3160	<b>135,30</b>

Passende Ersatzwannen und Leuchtenunterteile auf Seite 114 ff.

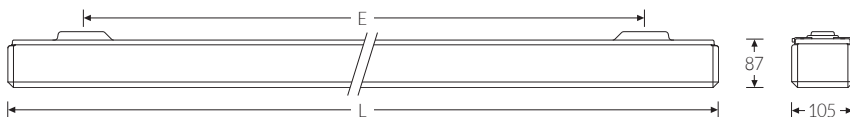

Euro-Line ML 650, 1250, 1550



# Euro-Line Mini ML

LED WANNEN-ANBAULEUCHE

CE  IK02 IP50



## NEU: Multilumen-Funktion

Leuchtenunterteil Stahlblech profiliert, weiß mit Kunststoff-Endstücken. Glatt opale Acrylglas-Wanne (PMMA) mit abgeschrägten Kanten. 3-polige Anschlussklemme mit Steckkontakt, Durchschleifen möglich.

Geeignet für die Montage an Wand oder Decke in Empfangsbereichen, Behandlungsräumen, Kantinen sowie in Aufenthaltsräumen.

- **Neu: Multilumen-Funktion**
- **Zeitloses Design durch abgeschrägte Kanten**
- **Niedrige Bauform**
- **Nachhaltig durch austauschbares LED Modul**
- **Lichtausbeute bis zu 128 Lm/W (förderfähig)**
- **AC/DC tauglich**

- Hohe LED-Lebensdauer 50.000 h bei L80/B10
- Farbtoleranz (initial MacAdam) 3
- Schaumstoffprofildichtung
- In drei Längen erhältlich

Bezeichnung	Ausführung	Farbtemperatur (K)	Leuchtenlichtstrom (Lm)	Anschlussleistung (W)	LED-Lebensdauer	L	E	PE	Artikel-Nr.	Brutto €/St.		
Euro-Line Mini ML	600	Basic	3000	2900 / 1900	27 / 16	50.000 h	L80/B10	615	490	300	7005 0010	<b>75,50</b>
			4000	3100 / 2000	27 / 16	50.000 h	L80/B10	615	490	300	7005 0050	<b>75,50</b>
	1200	Basic	3000	4900 / 3100	42 / 27	50.000 h	L80/B10	1215	900	200	7005 0100	<b>114,60</b>
			4000	5100 / 3300	42 / 27	50.000 h	L80/B10	1215	900	200	7005 0150	<b>114,60</b>
	1500	Basic	3000	6500 / 5200	55 / 43	50.000 h	L80/B10	1515	1100	150	7005 0200	<b>135,30</b>
			4000	6800 / 5500	55 / 43	50.000 h	L80/B10	1515	1100	150	7005 0250	<b>135,30</b>

Passende Ersatzwannen und Leuchtenunterteile auf Seite 114 ff.

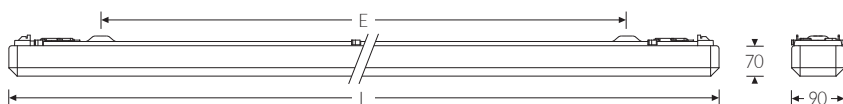



Design-Spiegelleuchte mit opaler, eckiger Abdeckung aus Acrylglas (PMMA). Leuchtenunterteil aus eloxiertem Aluprofil mit Endkappen aus Aludruckguß. Geeignet für die Montage an Decke und Wand.  
Geeignet für Bad-, Umkleide- oder Sanitärräume (z. B. als Spiegelleuchte) sowie in Garderoben und Flure.



- Lichtausbeute bis zu 128 Lm/W (förderfähig)
- Homogene Oberflächenausleuchtung
- Integriertes Versorgungsgerät
- Schutzart IP 44

Bezeichnung		Farbtemperatur (K)	Leuchtenlichtstrom (Lm)	Anschlussleistung (W)	LED-Lebensdauer	L	B	PE	Artikel-Nr.	Brutto € / St.
DeSpl	600	2700	1900	16	50.000 h L80/B20	600	40	100	6626 1000	229,00
		3000	1900	16	50.000 h L80/B20	600	40	100	6626 1050	229,00
		4000	2000	16	50.000 h L80/B20	600	40	100	6626 1100	229,00
	1200	2700	3800	32	50.000 h L80/B20	1200	40	100	6626 1150	277,00
		3000	3800	32	50.000 h L80/B20	1200	40	100	6626 1200	277,00
		4000	4100	32	50.000 h L80/B20	1200	40	100	6626 1250	277,00



### Optional erhältlich:

- Weitere Längen
- Runde Abdeckung
- Integrierter Schalter
- Gehäusefarbe weiß oder schwarz
- DALI Dimmbar







Stabiler Leuchtenkörper aus Stahlblech weiß. Doppel-Parabol-Raster, Aluminium hochglänzend, reduziert Blendungen, so dass an Arbeitsplätzen mit PC-Bildschirmen in Büros, Geschäfts- oder Gesellschaftsräumen für optimale Beleuchtung gesorgt ist.

- Hohe LED-Lebensdauer 50.000 h bei L80/B10
- Farbtoleranz (initial MacAdam) 3
- Umgebungstemperatur: +10°C bis +40°C

• Einfache 1:1 Sanierung von konventionellen Anbauleuchten

• Blendungsbewertung UGR < 19

• Elegante, niedrige Bauform

Bezeichnung	Modul	Farbtemperatur (K)	Leuchtenlichtstrom (Lm)	Anschlussleistung (W)	LED-Lebensdauer	L	B	E	PE	Artikel-Nr.	Brutto € / St.
Quadra-P	1200 x 300	4000	5100	47	50.000 h L80/B10	1200	300	1000	50	88030050	219,00
	1500 x 300	4000	6700	60	50.000 h L80/B10	1500	300	1300	50	88030065	285,00

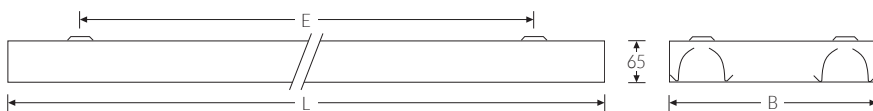



### Blendfrei, energieeffizient, montagefreundlich und langlebig.

Stabiler Leuchtenkörper aus Stahlblech weiß, niedrige Bauform. Doppel-Parabol-Raster aus hochglanzpoliertem Aluminium, reduziert Blendungen, so dass an Arbeitsplätzen mit PC-Bildschirmen in Büros, Geschäfts- oder Gesellschaftsräumen für optimale Beleuchtung gesorgt ist. Verwendbar als Anbau- oder Pendelleuchte (Abhängung siehe Zubehör).

Dank der hohen Energieeffizienz, Montagefreundlichkeit und Langlebigkeit ist die LUX die perfekte Lösung zur Installation von neuen Beleuchtungsanlagen sowie für Sanierungslösungen.

- ▶ **Multilumen-Funktion**
- ▶ **Blendungsbewertung UGR < 19**
- ▶ **Lichtausbeute bis zu 139 Lm/W** förderfähig
- ▶ **Einfache 1:1 Sanierung von konventionellen Anbauleuchten**
- ▶ **AC/DC tauglich (LUX ML)**

- ▶ Gleichmäßige Lichtverteilung im Raum
- ▶ Hohe LED-Lebensdauer bis zu 50.000 h bei L80/B10
- ▶ Umgebungstemperatur: -15°C bis +30°C
- ▶ LUX mit DALI erhältlich

### LUX mit Multilumen-Funktion

Bezeichnung	Ausführung	Farbtemperatur (K)	Leuchtenlichtstrom (Lm)	Anschlussleistung (W)	LED-Lebensdauer	L	B	E	PE	Artikel-Nr.	Brutto € / St.		
LUX ML	1/1200	Basic	3000	4300 / 2400	39 / 18	50.000 h	L80/B50	1210	155	900	40	8486 1385	<b>145,00</b>
			4000	4500 / 2500	39 / 18	50.000 h	L80/B50	1210	155	900	40	8486 1370 •	<b>145,00</b>
	2/1200	Basic	3000	4600 / 2800	39 / 21	50.000 h	L80/B50	1210	240	900	40	8486 4050	<b>170,00</b>
			4000	4800 / 2900	39 / 21	50.000 h	L80/B50	1210	240	900	40	8486 4000 •	<b>170,00</b>
	1/1500	Basic	3000	5800 / 2900	50 / 24	50.000 h	L80/B50	1510	155	1200	40	8486 1590	<b>149,00</b>
			4000	6000 / 3000	50 / 24	50.000 h	L80/B50	1510	155	1200	40	8486 1575 •	<b>149,00</b>
	2/1500	Basic	3000	6700 / 4200	58 / 33	50.000 h	L80/B50	1510	240	1200	40	8486 4510	<b>194,00</b>
			4000	7000 / 4400	58 / 33	50.000 h	L80/B50	1510	240	1200	40	8486 4500 •	<b>194,00</b>

• ab Lager Fluolite



#### Multilumen-Technologie

Die Leuchte kann mit verschiedenen Leuchtenlichtströmen betrieben werden.



#### Förderfähig

Die perfekte Lösung für Neuinstallationen und Sanierungsprojekte.



Bezeichnung	Ausführung	Farbtemperatur (K)	Leuchtenlichtstrom (Lm)	Anschlussleistung (W)	LED-Lebensdauer	L	B	E	PE	Artikel-Nr.	Brutto € / St.	
<b>LUX</b>	1/1200	Basic	4000	2300	19	50.000 h L80/B10	1210	155	900	40	8486 1250 •	<b>142,00</b>
	2/1200	Basic	4000	4500	37	50.000 h L80/B10	1210	240	900	40	8486 1255 •	<b>164,70</b>
<b>LUX</b>	1/1500	Basic	4000	3400	30	50.000 h L80/B10	1510	155	1200	40	8486 1550 •	<b>147,00</b>
	2/1500	Basic	4000	7200	58	50.000 h L80/B10	1510	240	1200	40	8486 1555 •	<b>189,70</b>

• ab Lager Fluolite

## LUX mit DALI dimmbar

Bezeichnung	Ausführung	Farbtemperatur (K)	Leuchtenlichtstrom (Lm)	Anschlussleistung (W)	LED-Lebensdauer	L	B	E	PE	Artikel-Nr.	Brutto € / St.	
<b>LUX</b>	1/1200	DALI	4000	2300	19	50.000 h L80/B10	1210	155	900	40	8486 1265	<b>170,00</b>
	2/1200	DALI	4000	4500	37	50.000 h L80/B10	1210	240	900	40	8486 1275	<b>195,00</b>
<b>LUX</b>	1/1500	DALI	4000	3400	30	50.000 h L80/B10	1510	155	1200	40	8486 1545	<b>187,30</b>
	2/1500	DALI	4000	7200	58	50.000 h L80/B10	1510	240	1200	40	8486 1565	<b>222,50</b>

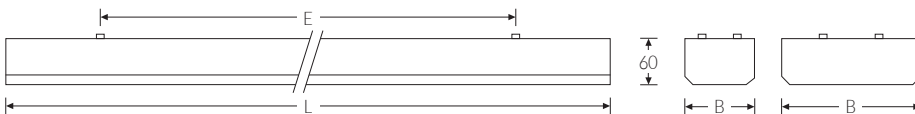

## Zubehör / Montageteile

Passend für LUX-Serie 1200 und 1500 mm Länge.



Bezeichnung	Artikel-Nr.	Brutto € / St.
Seilabhängung-Set* (4-Punkt)	3596 2800	<b>46,30</b>

\*Set bestehend aus 4 stufenlos justierbaren Tragseilen (max. Länge 3 m) und den passenden Deckenbefestigungen.





# NACHHALTIG

Beleuchten. Umrüsten. Sanieren.



**FLUOLITE**

KOMPETENZ IN  
LICHT & LEUCHTEN

# NEU LUX ASYM

## LED DECKENANBAULEUCHTE

CE  $\oplus$  IK02 IP20 UGR < 19



- Asymmetrische Lichtverteilung
- Niedrige, zeitlose Bauform
- Blendungsbewertung UGR < 19
- Lichtausbeute bis zu 138 Lm/W **(förderfähig)**

### Licht, dort wo es benötigt wird.

LUX mit asymmetrischer Lichtverteilung, dimmbar. Geeignet z. B. für die Beleuchtung von Whiteboards und Tafeln in Unterrichtsräumen.

Stabiler Leuchtenkörper aus Stahlblech weiß, niedrige Bauform. Asymmetrischer Reflektor für die Wandbeleuchtung. Verwendbar als Anbau- oder Pendelleuchte (Abhängung auf Anfrage erhältlich).

- Hohe LED-Lebensdauer bis zu 50.000 h bei L80/B10
- Farbtoleranz (initial MacAdam) 3
- Umgebungstemperatur: -15°C bis +30°C
- DALI dimmbar

Bezeichnung	Ausführung	Farbtemperatur (K)	Leuchtenlichtstrom (Lm)	Anschlussleistung (W)	LED-Lebensdauer	L	H	E1	E2	PE	Artikel-Nr.	Brutto € / St.	
LUX ASYM	1/1200	DALI	4000	4800	38	50.000 h L80/B10	1195	60	1000	1100	40	8486 1350	175,00
	1/1500	DALI	4000	6500	47	50.000 h L80/B10	1486	67	1000	1100	40	8486 1546	195,00

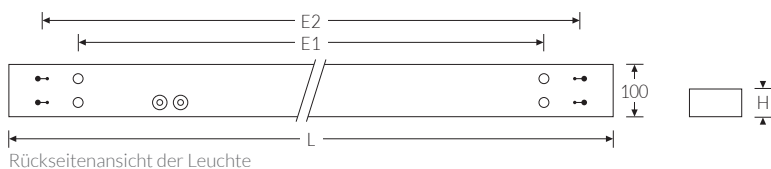

LUX ASYM mit optimaler Lichtlenkung



Asymmetrische Beleuchtung sorgt dafür, den Lichtstrahl in eine Richtung zu lenken, in der er auch wirklich benötigt wird, weshalb sich diese Abstrahlcharakteristik besonders für Regalbeleuchtung, Akzentbeleuchtung und die Beleuchtung von Objekten an Wänden eignet.









# Wand- und Deckenleuchten



Das Produktportfolio besticht durch seine Vielfalt. Leuchten in modernem Design mit besonders homogener Oberflächen- ausleuchtung werden ergänzt von einer großen Produktrange mit vielen Varianten technischer Möglichkeiten. Unzählige Einsatzorte wie Wohnbereiche, Treppenhäuser, Flure, Alten- und Pflegezentren, Kantinen, Ladengeschäfte und Einkaufszentren unterstreichen die individuelle Einsatzmöglichkeit der Leuchten- serie.

# Weiler FL | Weiler-Z FL

## Highlights

### Technische Varianten



**Multilumen**  
Einstellbare Lichtleistung



**Multicolor**  
Einstellbare Lichtfarbe



**HF-Sensor**  
Master/Slave



**DALI**  
Mit Dimmfunktion

### Nachhaltigkeit auf allen Ebenen



**Förderfähig**  
Die perfekte Lösung für  
Neuinstallationen  
und Sanierungsprojekte.



**Made in Germany**  
Deutsche und Europäische  
Fertigung nach  
ISO 9001 und ISO 14001.



**Nachhaltig**  
durch energieeffiziente  
LED-Technologie und aus-  
tauschbare Komponenten.



**5 Jahre Fluolite Garantie**  
für Leuchten mit einer  
Lebensdauer von  
≥ 50.000 Betriebsstunden.

### Größen

#### Weiler FL

Ø 290 mm    Ø 360 mm    Ø 464 mm



#### Weiler-Z FL

Ø 290 mm    Ø 360 mm    Ø 464 mm



### Maßskizze

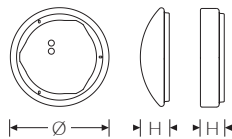

### Montagemöglichkeiten



### Zubehör / Montageteile



**Designschirme**  
Für ein wohnliches Ambi-  
ente und eine gemütliche  
Atmosphäre (Seite 46–47).



**Dekorative Ringe**  
Als Ergänzung des  
Erscheinungsbildes  
der Leuchte (Seite 57).



**Seilabhängesatz**  
Zur dekorativen  
Abhängung der  
Leuchte (Seite 44).

# Ein stylisches Multitalent.



## MULTILUMEN

Mehrere Leuchtenlichtströme in einer Leuchte. Ideal zur Anpassung der Beleuchtungsqualität an individuelle Anwendungsanforderungen und Vorortbedingungen.

## MULTICOLOR

Mehrere Lichtfarben in einer Leuchte. Leuchtenlichtstrom (Lumen) und Lichtfarbe (Kelvin) lassen sich auch nach der Montage unabhängig voneinander per Schalter in der Leuchte einstellen.

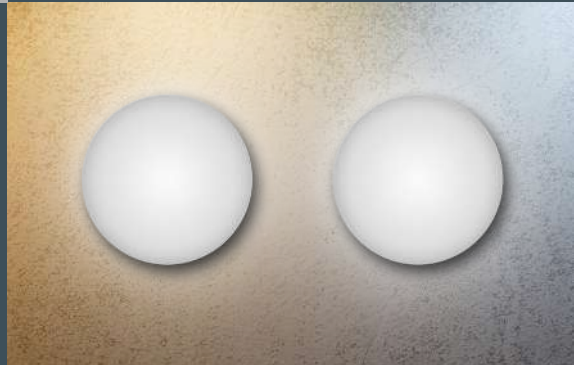

## VARIANTENREICHES MULTITALENT

Designapplikationen wie z. B. zahlreiche Designschirme und dekorative Ringe erhältlich.

## LANGLEBIG UND ENERGIEEFFIZIENT

Sparsam durch hohe Energieeffizienz und lange Lebensdauer.







- ▶ Multilumen und Multicolor unabhängig einstellbar
- ▶ Nachhaltig durch austauschbare Komponenten
- ▶ Lichtausbeute bis zu 133 Lm/W **(förderfähig)**
- ▶ AC/DC tauglich

## MULTILUMEN UND MULTICOLOR TECHNOLOGIE

Leuchtenunterteil aus pulverbeschichtetem Stahlblech, weiß. Bombierte Wanne aus opalem, UV-beständigem PMMA. Steckklemme. Geeignet für die Montage an Wand, Decke oder abgependelt.

- ▶ Farbtemperatur wählbar von 3.000 K, 3.500 K oder 4.000 K
- ▶ LED-Lebensdauer 50.000 h bei L80/B10
- ▶ Farbtoleranz (initial MacAdam) 3
- ▶ Durchschleifen möglich (2 Kabeleinführungen)
- ▶ Praktischer Bajonett Drehverschluss

## Weiler FL mit Multilumen- und Multicolor-Funktion

Bezeichnung	Ausführung	Farbtemperatur (K)	Leuchtenlichtstrom (Lm)	Anschlussleistung (W)	LED-Lebensdauer	Ø	H	PE	Artikel-Nr.	Brutto €/St.
Weiler FL 2 ML MC	Basic	3000 / 4000	2500 / 1100	20 / 9	50.000 h L80/B10	290	85	200	7610 3450 •	<b>51,00</b>
	HF-Sensor (Master/Slave)	3000 / 4000	2500 / 1100	20 / 9	50.000 h L80/B10	290	85	200	7610 3455 •	<b>68,50</b>
Weiler FL 3 ML MC	Basic	3000 / 4000	3000 / 1600	24 / 12	50.000 h L80/B10	360	95	140	7611 3450 •	<b>65,20</b>
	HF-Sensor (Master/Slave)	3000 / 4000	3000 / 1600	24 / 12	50.000 h L80/B10	360	95	140	7611 3455 •	<b>82,80</b>
Weiler FL 4 ML MC	Basic	3000 / 4000	4700 / 3200	39 / 25	50.000 h L80/B10	464	120	60	7612 3450 •	<b>96,00</b>
	HF-Sensor (Master/Slave)	3000 / 4000	4700 / 3200	39 / 25	50.000 h L80/B10	464	120	60	7612 3455 •	<b>114,00</b>

## Weiler FL mit Multicolor-Funktion und DALI dimmbar

Bezeichnung	Ausführung	Farbtemperatur (K)	Leuchtenlichtstrom (Lm)	Anschlussleistung (W)	LED-Lebensdauer	Ø	H	PE	Artikel-Nr.	Brutto €/St.
Weiler FL 2 MC	DALI	3000 / 4000	2500	20	50.000 h L80/B10	290	85	200	7610 4000	<b>90,50</b>
Weiler FL 3 MC	DALI	3000 / 4000	3000	24	50.000 h L80/B10	360	95	140	7611 4000	<b>111,00</b>
Weiler FL 4 MC	DALI	3000 / 4000	4700	39	50.000 h L80/B10	464	120	60	7612 4000	<b>139,80</b>

• ab Lager Fluolite | Passende Ersatzwannen auf Seite 111

## Zubehör / Montageteile



Bezeichnung	Artikel-Nr.	Brutto €/St.
<b>Seilabhängesatz Weiler/-Z FL + RKL/-Z 2, 3, 4, 6</b> 3-Punkt Seilabhängesatz, Drahtseil verzinkt. Stufenlose Höhenverstellung über den Drahtseilhalter. Seillänge ca. 2,20 Meter, inkl. Befestigungsmaterial.	3597 4070 •	<b>39,80</b>





### MULTILUMEN UND MULTICOLOR TECHNOLOGIE

Leuchtenunterteil aus pulverbeschichtetem Stahlblech, weiß. Fläche zylindrische Wanne aus opalem, UV-beständigem PMMA. Steckklemme. Geeignet für die Montage an Wand, Decke oder abgependelt.

- ▶ **Multilumen und Multicolor unabhängig einstellbar**
- ▶ **Nachhaltig durch austauschbare Komponenten**
- ▶ **Lichtausbeute bis zu 137 Lm/W** (förderfähig)
- ▶ **AC/DC tauglich**

- ▶ Farbtemperatur wählbar von 3.000 K, 3.500 K oder 4.000 K
- ▶ LED-Lebensdauer 50.000 h bei L80/B10
- ▶ Farbtoleranz (initial MacAdam) 3
- ▶ Durchschleifen möglich (2 Kabeleinführungen)
- ▶ Praktischer Bajonett Drehverschluss

### Weiler-Z FL mit Multilumen- und Multicolor-Funktion

Bezeichnung	Ausführung	Farbtemperatur (K)	Leuchtenlichtstrom (Lm)	Anschlussleistung (W)	LED-Lebensdauer	Ø	H	PE	Artikel-Nr.	Brutto €/St.
Weiler-Z FL 2 ML MC	Basic	3000/4000	2600/1200	20/9	50.000 h L80/B10	290	70	200	7615 3450 •	51,00
Weiler-Z FL 3 ML MC	Basic	3000/4000	3100/1700	24/12	50.000 h L80/B10	360	70	140	7616 3450 •	65,20
Weiler-Z FL 4 ML MC	Basic	3000/4000	4900/3400	39/25	50.000 h L80/B10	464	70	60	7617 3450 •	96,00
	HF-Sensor (Master/Slave)	3000/4000	4900/3400	39/25	50.000 h L80/B10	464	70	60	7617 3455 •	114,00

### Weiler-Z FL mit Multicolor-Funktion und DALI dimmbar

Bezeichnung	Ausführung	Farbtemperatur (K)	Leuchtenlichtstrom (Lm)	Anschlussleistung (W)	LED-Lebensdauer	Ø	H	PE	Artikel-Nr.	Brutto €/St.
Weiler-Z FL 2 MC	DALI	3000/4000	2600	20	50.000 h L80/B10	290	70	200	7615 4000	90,50
Weiler-Z FL 3 MC	DALI	3000/4000	3100	24	50.000 h L80/B10	360	70	140	7616 4000	111,00
Weiler-Z FL 4 MC	DALI	3000/4000	4900	39	50.000 h L80/B10	464	70	60	7617 4000	139,80

• ab Lager Fluolite | Passende Ersatzwannen auf Seite 111

### Mehr Flexibilität durch Baukastenprinzip.

Bei der Entwicklung wurde die Aufmerksamkeit auf möglichst hohe Kompatibilität der Bauteile innerhalb der Leuchtenfamilie gelegt. Durch die praktische Schnellverschlusstechnik kann die Weiler(-Z) FL Wanne – auch in montiertem Zustand – schnell und einfach gewechselt werden.

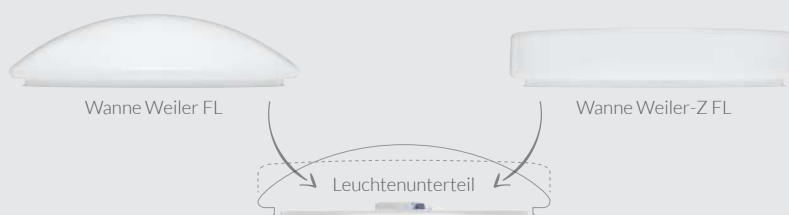



## DESIGNSCHIRME FÜR WAND- UND DECKENLEUCHTEN

Gestalten Sie Ihre Räume mit unseren neuen, modernen Designschirmen für unsere Weiler FL-Leuchtenserie. Entdecken Sie unsere Kollektion, wählen Sie aus verschiedenen Materialien, Farben und Größen aus deutscher Manufaktur.

Als ästhetisches Highlight setzen wir Ihre Wünsche individuell um und kreieren den perfekt auf Ihren Bedarf angepassten Schirm. Lichtdesign in höchster Qualität und Einzigartigkeit von Fluolite.



### Diverse Materialien und zahlreiche Designs

Auserwählte Kombinationen aus Material und Farbe bieten eine Vielzahl an Einsatzmöglichkeiten. Wählen Sie flexibel unter verschiedenen Material- und Farbkombinationen aus.

Unser Team unterstützt Sie gerne bei der Auswahl und Gestaltung Ihres Schirms.

### Werkzeuglos montierbar

Die Schirme werden mit dem Haltering einfach in das Leuchtenunterteil eingelegt. Anschließend wird die Wanne mit dem Bajonettverschluss fixiert. Fertig.





## Farbübersicht Chintz

Feines Baumwollgewebe in matt glänzenden Farben | > 30 Farben auf Wunsch erhältlich.

	passend für Weiler/-Z FL 2 (Schirm Ø x H) 400 x 140	passend für Weiler/-Z FL 3 (Schirm Ø x H) 460 x 160	passend für Weiler/-Z FL 4 (Schirm Ø x H) 580 x 190
Chintz Weiss 	Art.-Nr. 3605 6000   135,00 €	Art.-Nr. 3605 6010   145,00 €	Art.-Nr. 3605 6020   160,00 €
Chintz Blau 	Art.-Nr. 3605 6001   135,00 €	Art.-Nr. 3605 6011   145,00 €	Art.-Nr. 3605 6021   160,00 €
Chintz Grün 	Art.-Nr. 36056002   135,00 €	Art.-Nr. 3605 6012   145,00 €	Art.-Nr. 3605 6022   160,00 €
Chintz Beige 	Art.-Nr. 3605 6003   135,00 €	Art.-Nr. 3605 6013   145,00 €	Art.-Nr. 3605 6023   160,00 €
Chintz Rosa 	Art.-Nr. 3605 6004   135,00 €	Art.-Nr. 3605 6014   145,00 €	Art.-Nr. 3605 6024   160,00 €
Chintz Silbergrau 	Art.-Nr. 3605 6005   135,00 €	Art.-Nr. 3605 6015   145,00 €	Art.-Nr. 3605 6025   160,00 €
Chintz Baiser 	Art.-Nr. 3605 6006   135,00 €	Art.-Nr. 3605 6016   145,00 €	Art.-Nr. 3605 6026   160,00 €

## Farbübersicht Leinen

Robuster Stoff in Leinenoptik | > 20 Farben auf Wunsch erhältlich.



Leinen Weiss

Leinen Rosa

Leinen Grün

Leinen Lilablau

Leinen Braun

Leinen Grau

## Farbübersicht Folie

Schirm-Optik aus metallisierender Folie.



Folie Gold

Folie Silber

## Farbübersicht Blattgold, -silber transparent

Echtes Blattgold /-silber auf Transparentfolie gelegt und Schutzlackiert.



Blattgold transparent

Blattsilber transparent



 Schirmmaterial optional in Brandschutzklasse B1 erhältlich.

# RKL | RKL-Z | RKL-Aqua Highlights

## Nachhaltigkeit auf allen Ebenen



### Förderfähig

Die perfekte Lösung für Neuinstallationen und Sanierungsprojekte.



### Nachhaltig

durch energieeffiziente LED-Technologie und austauschbare Komponenten.



### Made in Germany

Deutsche und Europäische Fertigung nach ISO 9001 und ISO 14001.



### 5 Jahre Fluolite Garantie

für Leuchten mit einer Lebensdauer von  $\geq 50.000$  Betriebsstunden.

## Schutzart

IP40

### RKL | RKL-Z

Fremdkörpergeschützt

IP65

### RKL-Aqua

Staubdicht / Strahlwassergeschützt

## Schlagfestigkeit

IK02

### Acrylglas (PMMA)

- Sehr gute UV-Beständigkeit
- Beständig gegen Fette, Öle, Säuren und alkalische Reiniger

IK06

### Polycarbonat (PC)

- Ausgezeichnete Schlagfestigkeit
- Hohe Steifigkeit

## Technische Varianten



### Multilumen

Einstellbare Lichtleistung



### Ersatzlicht 3 h

Mit Ersatzlichtfunktion



### HF-Sensor

Master/Slave



### DALI

Mit Dimmfunktion

Weitere Varianten auf Anfrage erhältlich.

## Montagemöglichkeiten

Wand

Decke

gependelt



## Abstrahlcharakteristik

Extensiv



## Zubehör / Montageteile



### Dekorative Ringe

Als Ergänzung des Erscheinungsbildes der Leuchte (Seite 57).



### Seilabhängesatz

Zur dekorativen Abhängung der Leuchte (Seite 44).

## Mehr Flexibilität durch Baukastenprinzip.

Bei der Entwicklung wurde die Aufmerksamkeit auf möglichst hohe Kompatibilität der Bauteile innerhalb der Leuchtenfamilie gelegt. Durch die praktische Schnellverschlusstechnik kann die RKL(-Z) Wanne – auch in montiertem Zustand – schnell und einfach gewechselt werden.

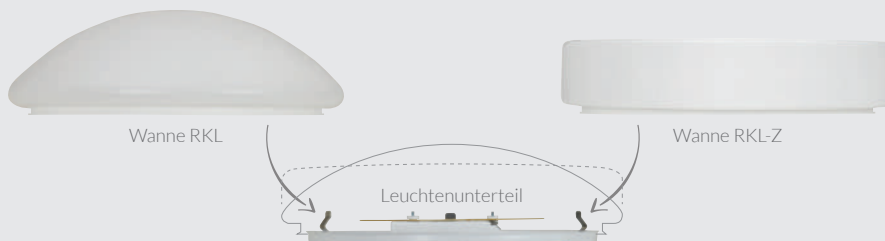



## RKL | RKL-Z



Geeignet für den Einsatz in Innenbereichen.

Sehr hohe Effizienz von bis zu 142 Lm/W.

Geschützt gegen Eindringen von Fremdkörpern.

Zwei Wannenmaterialien (PC und PMMA),  
sowie zwei Schlagfestigkeiten (IK 02 und IK 06).

Vier Größen:



300 mm



375 mm  
370 mm



475 mm  
460 mm



600 mm  
580 mm

## RKL-Aqua



Geeignet für den Einsatz in Innen- und über-  
dachten Außenbereichen.

Sehr hohe Effizienz von bis zu 142 Lm/W.

Geschützt gegen Staub und Strahlwasser.

Zwei Wannenmaterialien (PC und PMMA),  
sowie zwei Schlagfestigkeiten (IK 02 und IK 06).

Drei Größen:



300 mm



375 mm



475 mm





### NEU: Multilumen-Funktion

#### Unaufdringliche Erscheinung in großer Vielfalt.

Durch die unaufdringliche Erscheinung ist die RKL-Leuchtenreihe vielseitig einsetzbar. Prädestiniert für Flure & Treppenhäuser, Büros & Bildungsstätten, Gesundheits- & Pflegeeinrichtungen.

Leuchtenunterteil Stahlblech weiß. Bombierte, strukturierte Acrylglas-Wanne (PMMA), opal transluzent. Geeignet für die Montage an Wand und Decke. Sicherer Halt der Wanne durch Federverschluss. Steckklemme.

- Nachhaltig durch austauschbare Komponenten
- Lichtausbeute bis zu 142 Lm/W **(förderfähig)**
- Durchschleifen möglich (2 Kabeleinführungen)
- AC/DC tauglich
- Wanne wahlweise aus UV-beständigem PMMA oder aus hochschlagfestem PC in IK 06 erhältlich

- Hohe LED-Lebensdauer 50.000 h bei L80/B10
- Farbtoleranz (initial MacAdam) 3
- Varianten mit HF-Sensor + EL 3 h oder Umschaltweiche erhältlich

### RKL 2 mit Multilumen-Funktion

Bezeichnung	Ausführung	Farbtemperatur (K)	Leuchtenlichtstrom (Lm)	Anschlussleistung (W)	LED-Lebensdauer	Ø	H	PE	Artikel-Nr.	Brutto € / St.
RKL 2 ML (PMMA / IK 02)	Basic	3000	2400 / 1000	20 / 9	50.000 h L80/B10	300	105	175	7510 1800 •	61,00
		4000	2500 / 1100	20 / 9	50.000 h L80/B10	300	105	175	7510 1805 •	61,00
	HF-Sensor (Master/Slave)	3000	2400 / 1000	20 / 9	50.000 h L80/B10	300	105	175	7510 1820 •	115,50
		4000	2500 / 1100	20 / 9	50.000 h L80/B10	300	105	175	7510 1825 •	115,50
RKL 2 PC ML (PC / IK 06)	Basic	3000	2400 / 1000	20 / 9	50.000 h L80/B10	300	105	175	7510 1850	66,30
		4000	2500 / 1100	20 / 9	50.000 h L80/B10	300	105	175	7510 1855	66,30

### RKL 3 mit Multilumen-Funktion

Bezeichnung	Ausführung	Farbtemperatur (K)	Leuchtenlichtstrom (Lm)	Anschlussleistung (W)	LED-Lebensdauer	Ø	H	PE	Artikel-Nr.	Brutto € / St.
RKL 3 ML (PMMA / IK 02)	Basic	3000	2900 / 1500	24 / 12	50.000 h L80/B10	375	125	100	7511 1714 •	72,30
		4000	3100 / 1700	24 / 12	50.000 h L80/B10	375	125	100	7511 1717 •	72,30
	HF-Sensor (Master/Slave)	3000	2900 / 1500	24 / 12	50.000 h L80/B10	375	125	100	7511 1630 •	124,30
		4000	3100 / 1700	24 / 12	50.000 h L80/B10	375	125	100	7511 1631 •	124,30
	Ersatzlicht 3 h	3000	2900 / 1500	24 / 12	50.000 h L80/B10	375	125	100	7511 1627	290,00
		4000	3100 / 1700	24 / 12	50.000 h L80/B10	375	125	100	7511 1628	290,00
RKL 3 PC ML (PC / IK 06)	Basic	3000	2900 / 1500	24 / 12	50.000 h L80/B10	375	125	100	7511 1721	79,80
		4000	3100 / 1700	24 / 12	50.000 h L80/B10	375	125	100	7511 1722	79,80

• ab Lager Fluolite | Passende Ersatzwannen auf Seite 111

## RKL 4 mit Multilumen-Funktion

Bezeichnung	Ausführung	Farbtemperatur (K)	Leuchtenlichtstrom (Lm)	Anschlussleistung (W)	LED-Lebensdauer	Ø	H	PE	Artikel-Nr.	Brutto € / St.	
<b>RKL 4 ML</b> (PMMA / IK 02)	Basic	3000	3200 / 1800	26 / 14	50.000 h L80/B10	475	150	50	7512 1700 •	<b>80,00</b>	
		4000	3400 / 1900	26 / 14	50.000 h L80/B10	475	150	50	7512 1710 •	<b>80,00</b>	
		3000	4900 / 3300	39 / 25	50.000 h L80/B10	475	150	50	7512 4263 •	<b>113,60</b>	
		4000	5200 / 3600	39 / 25	50.000 h L80/B10	475	150	50	7512 4261 •	<b>113,60</b>	
	HF-Sensor (Master/Slave)	3000	3200 / 1800	26 / 14	50.000 h L80/B10	475	150	50	7512 1740 •	<b>120,80</b>	
		4000	3400 / 1900	26 / 14	50.000 h L80/B10	475	150	50	7512 1750 •	<b>120,80</b>	
		3000	4900 / 3300	39 / 25	50.000 h L80/B10	475	150	50	7512 4279 •	<b>146,30</b>	
		4000	5200 / 3600	39 / 25	50.000 h L80/B10	475	150	50	7512 4277 •	<b>146,30</b>	
	Ersatzlicht 3 h	3000	3200 / 1800	26 / 14	50.000 h L80/B10	475	150	50	7512 1760	<b>285,00</b>	
		4000	3400 / 1900	26 / 14	50.000 h L80/B10	475	150	50	7512 1770	<b>285,00</b>	
		3000	4900 / 3300	39 / 25	50.000 h L80/B10	475	150	50	7512 4283	<b>321,80</b>	
		4000	5200 / 3600	39 / 25	50.000 h L80/B10	475	150	50	7512 4281	<b>321,80</b>	
	<b>RKL 4 PC ML</b> (PC / IK 06)	Basic	3000	3200 / 1800	26 / 14	50.000 h L80/B10	475	150	50	7512 1720	<b>82,00</b>
			4000	3400 / 1900	26 / 14	50.000 h L80/B10	475	150	50	7512 1730	<b>82,00</b>
			3000	4900 / 3300	39 / 25	50.000 h L80/B10	475	150	50	7512 4269	<b>118,60</b>
			4000	5200 / 3600	39 / 25	50.000 h L80/B10	475	150	50	7512 4266	<b>118,60</b>

## RKL 6 mit Multilumen-Funktion

Bezeichnung	Ausführung	Farbtemperatur (K)	Leuchtenlichtstrom (Lm)	Anschlussleistung (W)	LED-Lebensdauer	Ø	H	PE	Artikel-Nr.	Brutto € / St.
<b>RKL 6 ML</b> (PMMA / IK 02)	Basic	3000	10.400 / 8200	80 / 63	50.000 h L80/B10	600	165	28	7513 1800	<b>170,30</b>
		4000	10.900 / 8700	80 / 63	50.000 h L80/B10	600	165	28	7513 1810	<b>170,30</b>
	HF-Sensor (Master/Slave)	3000	10.400 / 8200	80 / 63	50.000 h L80/B10	600	165	28	7513 1840	<b>196,80</b>
		4000	10.900 / 8700	80 / 63	50.000 h L80/B10	600	165	28	7513 1850	<b>196,80</b>
	Ersatzlicht 3 h	3000	10.400 / 8200	80 / 63	50.000 h L80/B10	600	165	28	7513 1820	<b>391,80</b>
		4000	10.900 / 8700	80 / 63	50.000 h L80/B10	600	165	28	7513 1830	<b>391,80</b>

## RKL 6

Bezeichnung	Ausführung	Farbtemperatur (K)	Leuchtenlichtstrom (Lm)	Anschlussleistung (W)	LED-Lebensdauer	Ø	H	PE	Artikel-Nr.	Brutto € / St.	
<b>RKL 6</b> (PMMA / IK 02)	Basic	3000	3600	30	50.000 h L80/B10	600	165	28	7513 1642 •	<b>142,80</b>	
		4000	3700	30	50.000 h L80/B10	600	165	28	7513 1652 •	<b>142,80</b>	
		3000	5100	45	50.000 h L80/B10	600	165	28	7513 1687 •	<b>151,90</b>	
		4000	5300	45	50.000 h L80/B10	600	165	28	7513 1671 •	<b>151,90</b>	
	HF-Sensor (Master/Slave)	3000	3400	30	50.000 h L80/B10	600	165	28	7513 1645	<b>190,50</b>	
		4000	3600	30	50.000 h L80/B10	600	165	28	7513 1646	<b>190,50</b>	
		3000	5100	45	50.000 h L80/B10	600	165	28	7513 1688	<b>193,50</b>	
		4000	5300	45	50.000 h L80/B10	600	165	28	7513 1680	<b>193,50</b>	
	Ersatzlicht 3 h	3000	5100	47	50.000 h L80/B10	600	165	28	7513 1686	<b>391,80</b>	
		4000	5200	47	50.000 h L80/B10	600	165	28	7513 1685	<b>391,80</b>	
	<b>RKL 6</b> (PC / IK 06)	Basic	3000	5100	45	50.000 h L80/B10	600	165	28	7513 1720	<b>157,30</b>
			4000	5300	45	50.000 h L80/B10	600	165	28	7513 1725	<b>157,30</b>

• ab Lager Fluolite | Passende Ersatzwannen auf Seite 111

## RKL mit DALI dimmbar

Bezeichnung	Ausführung	Farbtemperatur (K)	Leuchtenlichtstrom (Lm)	Anschlussleistung (W)	LED-Lebensdauer	Ø	H	PE	Artikel-Nr.	Brutto € / St.
<b>RKL 2</b> (PMMA / IK 02)	DALI	3000	2400	20	50.000 h L80/B10	300	105	175	7510 1730	<b>106,00</b>
		4000	2500	20	50.000 h L80/B10	300	105	175	7510 1735	<b>106,00</b>
<b>RKL 3</b> (PMMA / IK 02)	DALI	3000	2900	24	50.000 h L80/B10	375	125	100	7511 1609	<b>127,50</b>
		4000	3100	24	50.000 h L80/B10	375	125	100	7511 1610	<b>127,50</b>
<b>RKL 4</b> (PMMA / IK 02)	DALI	3000	3200	26	50.000 h L80/B10	475	150	50	7512 1800	<b>132,50</b>
		4000	3400	26	50.000 h L80/B10	475	150	50	7512 1810	<b>132,50</b>
		3000	4500	37	50.000 h L80/B10	475	150	50	7512 4275	<b>145,00</b>
		4000	4800	37	50.000 h L80/B10	475	150	50	7512 4272	<b>145,00</b>
<b>RKL 6</b> (PMMA / IK 02)	DALI	3000	5100	45	50.000 h L80/B10	600	165	28	7513 1689	<b>200,00</b>
		4000	5300	45	50.000 h L80/B10	600	165	28	7513 1676	<b>200,00</b>
		3000	10.400	80	50.000 h L80/B10	600	165	28	7513 1860	<b>239,00</b>
		4000	10.900	80	50.000 h L80/B10	600	165	28	7513 1870	<b>239,00</b>

• ab Lager Fluolite | Passende Ersatzwannen auf Seite 111

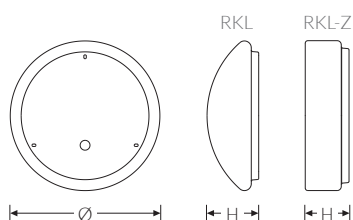

[www.fluolite.de/produkte/serie/rkl](http://www.fluolite.de/produkte/serie/rkl)



## Lichttechnische Daten und Lichtverteilungskurven

Die Fluolite Leuchtendaten im Eulumdat Format (\*.LDT) finden Sie auf den Produktseiten auf unserer Website und sind der jeweiligen Leuchte zugeordnet. Fluolite ist seit mehreren Jahren Mitglied bei RELUX. Unsere Leuchtendaten für Ihre Lichtplanung finden Sie daher auch auf der Website des Software-Herstellers.

**RELUX®**



[www.relux.com/de/search/luminaire/fluolite/DE](http://www.relux.com/de/search/luminaire/fluolite/DE)





# RKL-Z ML

## LED WAND- UND DECKENLEUCHTE

CE IK02 IK06 IP40



### NEU: Multilumen-Funktion

Mehrere Leuchtenlichtströme in einer Leuchte. Ideal zur Anpassung der Beleuchtungsqualität an individuelle Anwendungsanforderungen und Vorortbedingungen.

Prädestiniert für Flure & Treppenhäuser, Büros & Bildungsstätten, Gesundheits- & Pflegeeinrichtungen.

Leuchtenunterteil Stahlblech weiß. Flache zylindrische Wanne aus opalem, UV-beständigem PMMA. Sicherer Halt der Wanne durch Federverschluss. Steckklemme. Geeignet für die Montage an Wand und Decke oder abgependelt mit 3-Punkt-Seilabhängung.

- ▶ Nachhaltig durch austauschbare Komponenten
- ▶ Lichtausbeute bis zu 142 Lm/W **(förderfähig)**
- ▶ AC/DC tauglich
- ▶ Wanne wahlweise aus UV-beständigem PMMA oder aus hochschlagfestem PC in IK 06 erhältlich

- ▶ Hohe LED-Lebensdauer 50.000 h bei L80/B10
- ▶ Farbtoleranz (initial MacAdam) 3
- ▶ Durchschleifen möglich (2 Kabeleinführungen)
- ▶ Varianten mit HF-Sensor + EL 3 h erhältlich

## RKL-Z 2 mit Multilumen-Funktion

Bezeichnung	Ausführung	Farbtemperatur (K)	Leuchtenlichtstrom (Lm)	Anschlussleistung (W)	LED-Lebensdauer	Ø	H	PE	Artikel-Nr.	Brutto € / St.
RKL-Z 2 ML (PMMA / IK 02)	Basic	3000	2400 / 1000	20 / 9	50.000 h L80/B10	300	85	175	7515 1800 •	61,00
		4000	2500 / 1100	20 / 9	50.000 h L80/B10	300	85	175	7515 1805 •	61,00
	HF-Sensor (Master/Slave)	3000	2400 / 1000	20 / 9	50.000 h L80/B10	300	85	175	7515 1820 •	115,50
		4000	2500 / 1100	20 / 9	50.000 h L80/B10	300	85	175	7515 1825 •	115,50
RKL-Z 2 PC ML (PC / IK 06)	Basic	3000	2400 / 1000	20 / 9	50.000 h L80/B10	300	85	175	7515 1850	66,30
		4000	2500 / 1100	20 / 9	50.000 h L80/B10	300	85	175	7515 1855	66,30

## RKL-Z 3 mit Multilumen-Funktion

Bezeichnung	Ausführung	Farbtemperatur (K)	Leuchtenlichtstrom (Lm)	Anschlussleistung (W)	LED-Lebensdauer	Ø	H	PE	Artikel-Nr.	Brutto € / St.
RKL-Z 3 ML (PMMA / IK 02)	Basic	3000	2900 / 1500	24 / 12	50.000 h L80/B10	370	85	100	7516 1519 •	72,30
		4000	3100 / 1700	24 / 12	50.000 h L80/B10	370	85	100	7516 1526 •	72,30
	HF-Sensor (Master/Slave)	3000	2900 / 1500	24 / 12	50.000 h L80/B10	370	85	100	7516 1531 •	124,30
		4000	3100 / 1700	24 / 12	50.000 h L80/B10	370	85	100	7516 1532 •	124,30
	Ersatzlicht 3 h	3000	2900 / 1500	24 / 12	50.000 h L80/B10	370	85	100	7516 1608	290,00
		4000	3100 / 1700	24 / 12	50.000 h L80/B10	370	85	100	7516 1609	290,00
RKL-Z 3 PC ML (PC / IK 06)	Basic	3000	2900 / 1500	24 / 12	50.000 h L80/B10	370	85	100	7516 1552	79,80
		4000	3100 / 1700	24 / 12	50.000 h L80/B10	370	85	100	7516 1556	79,80

• ab Lager Fluolite | Passende Ersatzwannen auf Seite 112

# MADE IN GERMANY

Wir fertigen für Sie regional. Seit 1926.



**FLUOLITE**

KOMPETENZ IN  
LICHT & LEUCHTEN

## RKL-Z 4 mit Multilumen-Funktion

Bezeichnung	Ausführung	Farbtemperatur (K)	Leuchtenlichtstrom (Lm)	Anschlussleistung (W)	LED-Lebensdauer	Ø	H	PE	Artikel-Nr.	Brutto € / St.
<b>RKL-Z 4 ML</b> (PMMA / IK 02)	Basic	3000	3200 / 1800	26 / 14	50.000 h L80/B10	460	95	50	7517 1750 •	<b>82,00</b>
		4000	3400 / 1900	26 / 14	50.000 h L80/B10	460	95	50	7517 1760 •	<b>82,00</b>
		3000	4900 / 3300	39 / 25	50.000 h L80/B10	460	95	50	7517 1628 •	<b>110,80</b>
		4000	5200 / 3600	39 / 25	50.000 h L80/B10	460	95	50	7517 1651 •	<b>110,80</b>
	HF-Sensor (Master/Slave)	3000	3200 / 1800	26 / 14	50.000 h L80/B10	460	95	50	7517 1770 •	<b>130,50</b>
		4000	3400 / 1900	26 / 14	50.000 h L80/B10	460	95	50	7517 1780 •	<b>130,50</b>
		3000	4900 / 3300	39 / 25	50.000 h L80/B10	460	95	50	7517 1656 •	<b>157,50</b>
		4000	5200 / 3600	39 / 25	50.000 h L80/B10	460	95	50	7517 1653 •	<b>157,50</b>
	Ersatzlicht 3 h	3000	3200 / 1800	26 / 14	50.000 h L80/B10	460	95	50	7517 1800	<b>285,00</b>
		4000	3400 / 1900	26 / 14	50.000 h L80/B10	460	95	50	7517 1810	<b>285,00</b>
		3000	4900 / 3300	39 / 25	50.000 h L80/B10	460	95	50	7517 1658	<b>330,00</b>
		4000	5200 / 3600	39 / 25	50.000 h L80/B10	460	95	50	7517 1657	<b>330,00</b>
<b>RKL-Z 4 PC ML</b> (PC / IK 06)	Basic	3000	3200 / 1800	26 / 14	50.000 h L80/B10	460	95	50	7517 1850	<b>86,30</b>
		4000	3400 / 1900	26 / 14	50.000 h L80/B10	460	95	50	7517 1860	<b>86,30</b>
		3000	4900 / 3700	39 / 29	50.000 h L80/B10	460	95	50	7517 1700	<b>118,80</b>
		4000	5200 / 3600	39 / 25	50.000 h L80/B10	460	95	50	7517 1710	<b>118,80</b>

## RKL-Z 6 mit Multilumen-Funktion

Bezeichnung	Ausführung	Farbtemperatur (K)	Leuchtenlichtstrom (Lm)	Anschlussleistung (W)	LED-Lebensdauer	Ø	H	PE	Artikel-Nr.	Brutto € / St.
<b>RKL-Z 6 ML</b> (PMMA / IK 02)	Basic	3000	10.400 / 8200	80 / 63	50.000 h L80/B10	580	110	28	7517 5000	<b>189,50</b>
		4000	10.900 / 8700	80 / 63	50.000 h L80/B10	580	110	28	7517 5010	<b>189,50</b>
	HF-Sensor (Master/Slave)	3000	10.400 / 8200	80 / 63	50.000 h L80/B10	580	110	28	7517 5020	<b>237,50</b>
		4000	10.900 / 8700	80 / 63	50.000 h L80/B10	580	110	28	7517 5030	<b>237,50</b>
	Ersatzlicht 3 h	3000	10.400 / 8200	80 / 63	50.000 h L80/B10	580	110	28	7517 5060	<b>417,50</b>
		4000	10.900 / 8700	80 / 63	50.000 h L80/B10	580	110	28	7517 5070	<b>417,50</b>

## RKL-Z mit DALI dimmbar

Bezeichnung	Ausführung	Farbtemperatur (K)	Leuchtenlichtstrom (Lm)	Anschlussleistung (W)	LED-Lebensdauer	Ø	H	PE	Artikel-Nr.	Brutto € / St.
<b>RKL-Z 2</b> (PMMA / IK 02)	DALI	3000	2400	20	50.000 h L80/B10	300	85	175	7515 1502	<b>106,00</b>
		4000	2500	20	50.000 h L80/B10	300	85	175	7515 1504	<b>106,00</b>
<b>RKL-Z 3</b> (PMMA / IK 02)	DALI	3000	2900	24	50.000 h L80/B10	370	85	100	7516 1528	<b>127,50</b>
		4000	3100	24	50.000 h L80/B10	370	85	100	7516 1529	<b>127,50</b>
<b>RKL-Z 4</b> (PMMA / IK 02)	DALI	3000	3200	26	50.000 h L80/B10	460	95	50	7517 1840	<b>136,00</b>
		4000	3400	26	50.000 h L80/B10	460	95	50	7517 1845	<b>136,00</b>
		3000	4500	37	50.000 h L80/B10	460	95	50	7517 1629	<b>162,50</b>
		4000	4800	37	50.000 h L80/B10	460	95	50	7517 1652	<b>162,50</b>
<b>RKL-Z 6</b> (PMMA / IK 02)	DALI	3000	10.400	80	50.000 h L80/B10	580	110	28	7517 5040	<b>280,00</b>
		4000	10.900	80	50.000 h L80/B10	580	110	28	7517 5050	<b>280,00</b>

• ab Lager Fluolite | Passende Ersatzwannen auf Seite 112





### Schutz vor Wasser & Schmutz.

**Kompakte Anbauleuchte in hoher Schutzart IP 65, geeignet für die Montage in feuchten Umgebungen.**

Weißes Leuchtenunterteil aus Polycarbonat (PC) mit Druckausgleichsstopfen und 2 Leitungseinführungen. Bombierte, strukturierte Acrylglas-Wanne (PMMA), opal transluzent. Sicherer und stabiler Halt der Wanne durch innenliegende Verschlusstechnik. Zugelassen für den Einsatz in Innen- oder überdachten Außenbereichen.

- ▶ **Hohe Schutzart IP 65**
- ▶ **Nachhaltig durch austauschbares LED Modul**
- ▶ **Lichtausbeute bis zu 125 Lm/W (förderfähig)**
- ▶ **Wanne wahlweise aus UV-beständigem PMMA oder aus hochschlagfestem PC in IK 06 erhältlich**
- ▶ Hohe LED-Lebensdauer 50.000 h bei L80/B10
- ▶ Farbtoleranz (initial MacAdam) 3
- ▶ Varianten mit DALI oder Ersatzlicht 3 h erhältlich
- ▶ Auch mit flacher zylindrischer Wanne auf Anfrage erhältlich

Bezeichnung	Ausführung	Farbtemperatur (K)	Leuchtenlichtstrom (Lm)	Anschlussleistung (W)	LED-Lebensdauer	Ø	H	PE	Artikel-Nr.	Brutto € / St.
<b>RKL-Aqua 2</b> (PMMA / IK 02)	Basic	3000	1400	12	50.000 h L80/B10	300	115	165	7518 1705 •	<b>83,50</b>
		4000	1500	12	50.000 h L80/B10	300	115	165	7518 1710 •	<b>83,50</b>
	HF-Sensor (Master/Slave)	3000	1400	12	50.000 h L80/B10	300	115	165	7518 1715 •	<b>124,30</b>
		4000	1500	12	50.000 h L80/B10	300	115	165	7518 1720 •	<b>124,30</b>
<b>RKL-Aqua 2</b> (PC / IK 06)	Basic	3000	1400	12	50.000 h L80/B10	300	115	165	7518 1730	<b>88,80</b>
		4000	1500	12	50.000 h L80/B10	300	115	165	7518 1740	<b>88,80</b>
<b>RKL-Aqua 3</b> (PMMA / IK 02)	Basic	3000	1400	12	50.000 h L80/B10	375	135	100	7519 1705 •	<b>99,70</b>
		4000	1500	12	50.000 h L80/B10	375	135	100	7519 1710 •	<b>99,70</b>
	HF-Sensor (Master/Slave)	3000	1400	12	50.000 h L80/B10	375	135	100	7519 1707	<b>148,80</b>
		4000	1500	12	50.000 h L80/B10	375	135	100	7519 1708	<b>148,80</b>
<b>RKL-Aqua 3</b> (PC / IK 06)	Basic	3000	1400	12	50.000 h L80/B10	375	135	100	7519 1940	<b>114,00</b>
		4000	1500	12	50.000 h L80/B10	375	135	100	7519 1941	<b>114,00</b>

• ab Lager Fluolite



Bezeichnung	Ausführung	Farbtemperatur (K)	Leuchtenlichtstrom (Lm)	Anschlussleistung (W)	LED-Lebensdauer	Ø	H	PE	Artikel-Nr.	Brutto € / St.
<b>RKL-Aqua 4</b> (PMMA / IK 02)	Basic	3000	2100	18	50.000 h L80/B10	475	160	45	7520 1805 •	<b>105,70</b>
		4000	2200	18	50.000 h L80/B10	475	160	45	7520 1810 •	<b>105,70</b>
		3000	3500	30	50.000 h L80/B10	475	160	45	7520 1905	<b>129,50</b>
		4000	3700	30	50.000 h L80/B10	475	160	45	7520 1930 •	<b>129,50</b>
	HF-Sensor (Master/Slave)	3000	2100	18	50.000 h L80/B10	475	160	45	7520 1815 •	<b>148,80</b>
		4000	2200	18	50.000 h L80/B10	475	160	45	7520 1820 •	<b>148,80</b>
		3000	3500	30	50.000 h L80/B10	475	160	45	7520 1931	<b>165,40</b>
		4000	3700	30	50.000 h L80/B10	475	160	45	7520 1932 •	<b>165,40</b>
<b>RKL-Aqua 4</b> (PC / IK 06)	Basic	3000	2100	18	50.000 h L80/B10	475	160	45	7520 1708	<b>113,80</b>
		4000	2200	18	50.000 h L80/B10	475	160	45	7520 1710	<b>113,80</b>
		3000	3500	30	50.000 h L80/B10	475	160	45	7520 1940	<b>139,50</b>
		4000	3700	30	50.000 h L80/B10	475	160	45	7520 1715	<b>139,50</b>

• ab Lager Fluolite

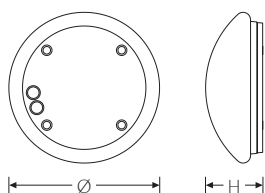

## Zubehör

Material Metall, in den Farben Weiß und Silbergrau. Passend für Weiler/-Z FL + RKL/-Z + RKL-Aqua.

Dekorring Farbe Weiß	Außen-Ø	Artikel-Nr.	Brutto € / St.
	RKL 2	330 3605 5225 •	<b>29,50</b>
	RKL 3	435 3605 5235 •	<b>53,50</b>
	RKL 4	540 3605 5245 •	<b>60,00</b>
	RKL 6	650 3605 5255	<b>89,00</b>

• ab Lager Fluolite

Dekorring Farbe Silbergrau	Außen-Ø	Artikel-Nr.	Brutto € / St.
	RKL 2	330 3605 5228 •	<b>29,50</b>
	RKL 3	435 3605 5238 •	<b>53,50</b>
	RKL 4	540 3605 5248 •	<b>60,00</b>
	RKL 6	650 3605 5258	<b>89,00</b>

• ab Lager Fluolite



**RKL-Aqua Online**  
www.fluolite.de/produkte/serie/rkl-aqua

# Alle RKL Leuchten auf einen Blick!

Tabelle über die verfügbaren RKL Leuchtentypen und Ausführungen.



	RKL 2 ML		RKL 3 ML		RKL 4 ML			
<b>Farbtemperatur</b> (Kelvin)	3000 K	4000 K	3000 K	4000 K	3000 K		4000 K	
<b>Leuchtenlichtstrom</b> (Lumen)	2400/1000 Lm	2500/1100 Lm	2900/1500 Lm	3100/1700 Lm	3200/1800 Lm	≥ 4900/3300 Lm	3400/1900 Lm	≥ 5200/3600 Lm
<b>Anschlussleistung</b> (Watt)	20/9 W	20/9 W	24/12 W	24/12 W	26/14 W	≥ 39/25 W	26/14 W	≥ 39/25 W
<b>Basic</b> (Ein/Aus)	<b>7510 1800</b> 61,00 €	<b>7510 1805</b> 61,00 €	<b>7511 1714</b> 72,30 €	<b>7511 1717</b> 72,30 €	<b>7512 1700</b> 80,00 €	<b>7512 4263</b> 113,60 €	<b>7512 1710</b> 80,00 €	<b>7512 4261</b> 113,60 €
<b>HF-Sensor</b> (Master/Slave fähig)	<b>7510 1820</b> 115,50 €	<b>7510 1825</b> 115,50 €	<b>7511 1630</b> 124,30 €	<b>7511 1631</b> 124,30 €	<b>7512 1740</b> 120,80 €	<b>7512 4279</b> 146,30 €	<b>7512 1750</b> 120,80 €	<b>7512 4277</b> 146,30 €
<b>Ersatzlicht</b> (Basic 3 Std.)			<b>7511 1627</b> 290,00 €	<b>7511 1628</b> 290,00 €	<b>7512 1760</b> 285,00 €	<b>7512 4283</b> 321,80 €	<b>7512 1770</b> 285,00 €	<b>7512 4281</b> 321,80 €
<b>DALI</b> (dimmbar)	<b>7510 1730</b> 106,00 €	<b>7510 1735</b> 106,00 €	<b>7511 1609</b> 127,50 €	<b>7511 1610</b> 127,50 €	<b>7512 1800</b> 132,50 €	<b>7512 4275</b> 145,00 €	<b>7512 1810</b> 132,50 €	<b>7512 4272</b> 145,00 €
<b>PC-Wanne</b> (Basic Ein/Aus)	<b>7510 1850</b> 66,30 €	<b>7510 1855</b> 66,30 €	<b>7511 1721</b> 79,80 €	<b>7511 1722</b> 79,80 €	<b>7512 1720</b> 82,00 €	<b>7512 4269</b> 118,60 €	<b>7512 1730</b> 82,00 €	<b>7512 4266</b> 118,60 €



	RKL-Z 2 ML		RKL-Z 3 ML		RKL-Z 4 ML			
<b>Farbtemperatur</b> (Kelvin)	3000 K	4000 K	3000 K	4000 K	3000 K		4000 K	
<b>Leuchtenlichtstrom</b> (Lumen)	2400/1000 Lm	2500/1100 Lm	2900/1500 Lm	3100/1700 Lm	3200/1800 Lm	≥ 4900/3300 Lm	3400/1900 Lm	≥ 5200/3600 Lm
<b>Anschlussleistung</b> (Watt)	20/9 W	20/9 W	24/12 W	24/12 W	26/14 W	≥ 39/25 W	26/14 W	≥ 39/25 W
<b>Basic</b> (Ein/Aus)	<b>7515 1800</b> 61,00 €	<b>7515 1805</b> 61,00 €	<b>7516 1519</b> 72,30 €	<b>7516 1526</b> 72,30 €	<b>7517 1750</b> 82,00 €	<b>7517 1628</b> 110,80 €	<b>7517 1760</b> 82,00 €	<b>7517 1651</b> 110,80 €
<b>HF-Sensor</b> (Master/Slave fähig)	<b>7515 1820</b> 115,50 €	<b>7515 1825</b> 115,50 €	<b>7516 1531</b> 124,30 €	<b>7516 1532</b> 124,30 €	<b>7517 1770</b> 130,50 €	<b>7517 1656</b> 157,50 €	<b>7517 1780</b> 130,50 €	<b>7517 1653</b> 157,50 €
<b>Ersatzlicht</b> (Basic 3 Std.)			<b>7516 1608</b> 290,00 €	<b>7516 1609</b> 290,00 €	<b>7517 1800</b> 285,00 €	<b>7517 1658</b> 330,00 €	<b>7517 1810</b> 285,00 €	<b>7517 1657</b> 330,00 €
<b>DALI</b> (dimmbar)	<b>7515 1502</b> 106,00 €	<b>7515 1504</b> 106,00 €	<b>7516 1528</b> 127,50 €	<b>7516 1529</b> 127,50 €	<b>7517 1840</b> 136,00 €	<b>7517 1629</b> 162,50 €	<b>7517 1845</b> 136,00 €	<b>7517 1652</b> 162,50 €
<b>PC-Wanne</b> (Basic Ein/Aus)	<b>7515 1850</b> 66,30 €	<b>7515 1855</b> 66,30 €	<b>7516 1552</b> 79,80 €	<b>7516 1556</b> 79,80 €	<b>7517 1850</b> 86,30 €	<b>7517 1700</b> 118,80 €	<b>7517 1860</b> 86,30 €	<b>7517 1710</b> 118,80 €



RKL 6 ML		RKL 6			
3000 K	4000 K	3000 K		4000 K	
10.400/8200 Lm	10.900/8700 Lm	≥ 3400 Lm	5100 Lm	≥ 3600 Lm	≥ 5200 Lm
80/63 W	80/63 W	30 W	≥ 45 W	30 W	≥ 45 W
<b>7513 1800</b> 170,30 €	<b>7513 1810</b> 170,30 €	<b>7513 1642</b> 142,80 €	<b>7513 1687</b> 151,90 €	<b>7513 1652</b> 142,80 €	<b>7513 1671</b> 151,90 €
<b>7513 1840</b> 196,80 €	<b>7513 1850</b> 196,80 €	<b>7513 1645</b> 190,50 €	<b>7513 1688</b> 193,50 €	<b>7513 1646</b> 190,50 €	<b>7513 1680</b> 193,50 €
<b>7513 1820</b> 391,80 €	<b>7513 1830</b> 391,80 €		<b>7513 1686</b> 391,80 €		<b>7513 1685</b> 391,80 €
<b>7513 1860</b> 239,00 €	<b>7513 1870</b> 239,00 €		<b>7513 1689</b> 200,00 €		<b>7513 1676</b> 200,00 €
			<b>7513 1720</b> 157,30 €		<b>7513 1725</b> 157,30 €



RKL-Z 6 ML		RKL Aqua 2		RKL Aqua 3		RKL Aqua 4			
3000 K	4000 K	3000 K	4000 K	3000 K	4000 K	3000 K		4000 K	
10.400/8200 Lm	10.900/8700 Lm	1400 Lm	1500 Lm	1400 Lm	1500 Lm	2100 Lm	3500 Lm	2200 Lm	3700 Lm
80/63 W	80/63 W	12 W	12 W	12 W	12 W	18 W	30 W	18 W	30 W
<b>7517 5000</b> 189,50 €	<b>7517 5010</b> 189,50 €	<b>7518 1705</b> 83,50 €	<b>7518 1710</b> 83,50 €	<b>7519 1705</b> 99,70 €	<b>7519 1710</b> 99,70 €	<b>7520 1805</b> 105,70 €	<b>7520 1905</b> 129,50 €	<b>7520 1810</b> 105,70 €	<b>7520 1930</b> 129,50 €
<b>7517 5020</b> 237,50 €	<b>7517 5030</b> 237,50 €	<b>7518 1715</b> 124,30 €	<b>7518 1720</b> 124,30 €	<b>7519 1707</b> 148,80 €	<b>7519 1708</b> 148,80 €	<b>7520 1815</b> 148,80 €	<b>7520 1931</b> 165,40 €	<b>7520 1820</b> 148,80 €	<b>7520 1932</b> 165,40 €
<b>7517 5060</b> 417,50 €	<b>7517 5070</b> 417,50 €								
<b>7517 5040</b> 280,00 €	<b>7517 5050</b> 280,00 €								
		<b>7518 1730</b> 88,80 €	<b>7518 1740</b> 88,80 €	<b>7519 1940</b> 114,00 €	<b>7519 1941</b> 114,00 €	<b>7520 1708</b> 113,80 €	<b>7520 1940</b> 139,50 €	<b>7520 1710</b> 113,80 €	<b>7520 1715</b> 139,50 €

# Quadro-Lite

LED WAND- UND DECKENLEUCHTE

CE IK02 IP65



Kompakte Universal-Anbauleuchte in hoher Schutzart IP 65, geeignet für die Montage in feuchten Umgebungen. Weißes Leuchtenunterteil aus Polycarbonat (PC), schwer entflammbar. Opale PMMA-Wanne. Attraktives Design für den Innen- oder überdachten Außenbereich.

- ▶ Hohe Schutzart IP 65
- ▶ Varianten als Hausnummernleuchte mit Dämmerungsschalter
- ▶ Nachhaltig durch austauschbares LED Modul
- ▶ AC/DC tauglich

- ▶ Lichtausbeute bis zu 122 Lm/W **(förderfähig)**
- ▶ Hohe LED-Lebensdauer bis zu 50.000 h bei L90/B10
- ▶ Farbtoleranz (initial MacAdam) 3
- ▶ Umgebungstemperatur: -30°C bis +35°C
- ▶ Alterungsbeständiges Dichtprofil aus Kautschuk (EPDM)

Bezeichnung		Farbtemperatur (K)	Leuchtenlichtstrom (Lm)	Anschlussleistung (W)	LED-Lebensdauer	L	B	H	PE	Artikel-Nr.	Brutto € / St.
Quadro-Lite	1 x 6	3000	500	7	50.000 h L70/B50	200	200	60	375	6581 4810 •	55,00
		4000	500	6	50.000 h L70/B50	200	200	60	375	6581 4812 •	55,00
	1 x 12	3000	1100	9	50.000 h L90/B10	300	300	90	375	6581 5110 •	115,00
		4000	1100	9	50.000 h L90/B10	300	300	90	375	6581 5112 •	115,00

## Hausnummernleuchte mit eingebautem Dämmerungsschalter

Quadro-Lite 200 HSL	1 x 6	4000	500	6	50.000 h L70/B50	200	200	60	375	6581 4850 •	83,90
---------------------	-------	------	-----	---	------------------	-----	-----	----	-----	-------------	-------

(Ziffern sind im Lieferumfang nicht enthalten. Diese Ziffern mit der Artikel-Nr. 2899 0450 sind extra zu bestellen)

• ab Lager Fluolite

## **NEU** Insektenfreundliche Hausnummernleuchte mit eingebautem Dämmerungsschalter

Mit einer Lichtfarbe von 2700 K besonders insektenfreundlich, denn dieser Wert liegt außerhalb des sichtbaren Bereiches für Insekten, somit werden diese nicht von der zusätzlichen Lichtquelle angezogen. Sie schützt die Insekten aktiv, ohne dabei den Nutzen für den Menschen zu vernachlässigen.

Quadro-Lite 200 HSL, Multilumen	2700	600 / 100	6 / 1	50.000 h L90/B10	200	200	60	375	6581 4900	109,00
---------------------------------	------	-----------	-------	------------------	-----	-----	----	-----	-----------	--------

(Mit beigelegtem Ziffernsatz)

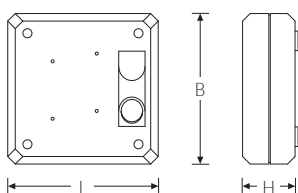

LED Bestückung:

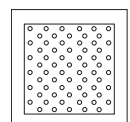

1 x 6 / 1 x 12

## Zubehör

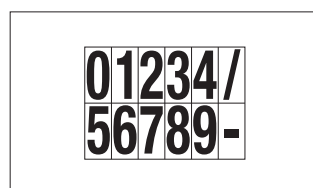
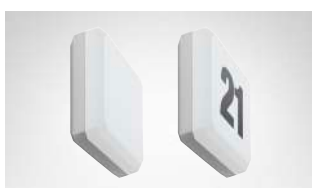

Bezeichnung	Artikel-Nr.	Brutto € / St.
Ziffernsatz 0 - 9, inkl. Schräg- und Bindestrich für Hausnummernleuchte Quadro-Lite LED mit DS aus schwarzer, selbstklebender, wetterfester PVC-Folie.	2899 0450	2,70





# Rondo-Lite

## LED WAND- UND DECKENLEUCHTE



Kompakte Universal-Anbauleuchte in hoher Schutzart IP 65, geeignet für die Montage in feuchten Umgebungen. Weißes Leuchtenunterteil aus Polycarbonat (PC), schwer entflammbar. Opale PMMA-Wanne. Attraktives Design für den Innen- oder überdachten Außenbereich.

- ▶ Hohe LED-Lebensdauer bis zu 70.000 h bei L80/B10
- ▶ Farbtoleranz (initial MacAdam) 3
- ▶ Umgebungstemperatur: -20°C bis +25°C
- ▶ Alterungsbeständiges Dichtprofil aus Kautschuk (EPDM)

- ▶ Hohe Schutzart IP 65
- ▶ Nachhaltig durch austauschbares LED Modul
- ▶ Schlagfestigkeit Ø 260 mm, IK 06
- ▶ AC/DC tauglich

Bezeichnung	Ausführung		Farbtemperatur (K)	Leuchtenlichtstrom (Lm)	Anschlussleistung (W)	LED-Lebensdauer	Ø	H	PE	Artikel-Nr.	Brutto € / St.	
Rondo-Lite	Basic	2 x 4,5	IK06	3000	800	10	70.000 h L80/B10	260	60	100	6585 4810	76,30
				4000	850	10	70.000 h L80/B10	260	60	100	6585 4812 •	76,30
		1 x 12	IK03	3000	950	11	50.000 h L70/B10	360	90	100	6585 5110	100,00
				4000	950	11	50.000 h L70/B10	360	90	100	6585 5112	100,00

• ab Lager Fluolite

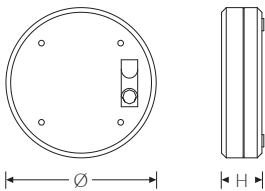

LED Bestückung:

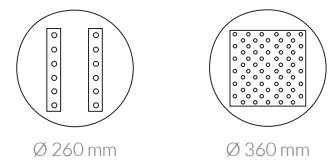





# Einlegeleuchten Panelleuchten

---



Modul Four EL 64



Modul Four 65



Flat-A ML 66 - 67



FLAT-A 68



FLAT-E 69

Hochwertige und effiziente LED Leuchten ermöglichen eine perfekte Lichtlösung in einer modernen Arbeitsumgebung. Sie sorgt für eine Ausleuchtung mit hoher Lichtqualität, die Gesundheit, Wohlbefinden und Produktivität fördert.

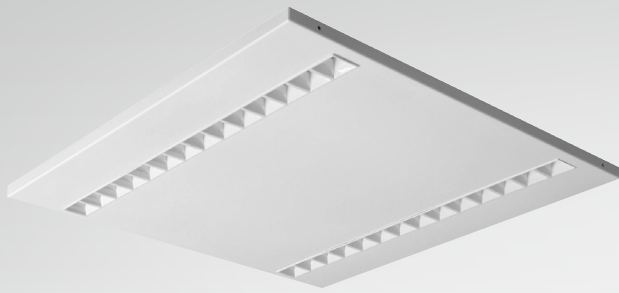

## Moderne Linsentechnik.

Die ideale Alternative zu LED Pannelleuchten. Montagefreundliche Einlegeleuchte mit sichtbarer Linsentechnik für modulare Deckensysteme mit sichtbarer Tragschiene (Modul 625). Metallgehäuse, weiß. Mit Zubehör auch als Anbauleuchte verwendbar.

**Ökonomische sowie energieeffiziente Beleuchtungslösung für Officeanwendungen mit hohem Anspruch an die Blendungsbegrenzung.**

- ▶ **Blendungsbewertung UGR < 16**
- ▶ **Lichtausbeute bis zu 157 Lm/W (förderfähig)**
- ▶ **Nachhaltig durch austauschbares LED Modul / Konverter**

- ▶ LED-Lebensdauer L80/80.000 h
- ▶ Farbtoleranz (initial MacAdam) 3
- ▶ Varianten mit DALI erhältlich

Bezeichnung	Modul	Ausführung	Farbtemperatur (K)	Leuchtenlichtstrom (Lm)	Anschlussleistung (W)	LED-Lebensdauer	L	B	H	Artikel-Nr.	Brutto € / St.
Modul Four EL 2/L	625 x 625	Basic	4000	4400	28	80.000 h L80/B50	622	622	25	8717 1000	165,00
		DALI	4000	6100	42	80.000 h L80/B50	622	622	25	8717 1015	245,00
Modul Four EL 4/4	625 x 625	Basic	4000	3900	27	80.000 h L80/B50	622	622	25	8717 1010	170,00
Modul Four EL 1/L	1250 x 312	Basic	4000	4400	28	80.000 h L80/B50	1245	310	25	8717 1005	170,00
		DALI	4000	6100	42	80.000 h L80/B50	1245	310	25	8717 1020	237,50



Modul Four EL 2/L, Modul 625

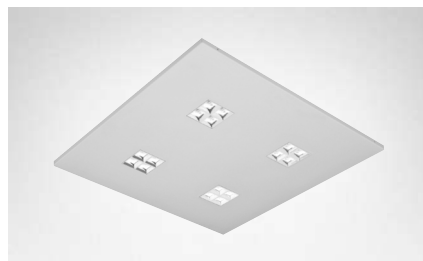

Modul Four EL 4/4, Modul 625



Modul Four EL 1/L, Modul 1250 x 312

## Zubehör / Montageteile

Passend für Modul Four EL und Modul Four.



Aufbaurahmen aus Aluminium, weiß



Einbaurahmen aus Aluminium, weiß

Bezeichnung	Artikel-Nr.	Brutto € / St.
Aufbaurahmen für Modul 625, Höhe 48 mm	3597 5320	82,00
Aufbaurahmen für Modul 1250 x 312, Höhe 48 mm	3597 5340	97,00
Einbaurahmen für Modul 625	3597 5300	65,00
Einbaurahmen für Modul 1250 x 312	3597 5310	77,00





# Modul Four

## LED EINLEGELEUCHTE

CE  IK03 IP20 UGR < 16



Attraktives Design trifft auf hochwertige Verarbeitung

Hohe Ansprüche an Qualität

Beleuchtungslösung für mehr Flexibilität im Büro

Sehr hohe LED-Lebensdauer L90/50.000 h

### Hochwertige Linsentechnologie.

Hochwertig verarbeitete LED Einlegeleuchte mit sichtbarer Linsentechnik. Stahlblechgehäuse in RAL 9016 für den Einbau in modularen Deckensystemen mit sichtbarer Tragschiene (Modul 625). Mit Zubehör auch als Anbau- oder als Pendelleuchte verwendbar.

Effiziente Anwendung mit einer hohen Lichtausbeute und sehr guter Blendungsbewertung für hochwertige Lichtlösungen in Büro- und Bildungsbereichen.

- ▶ **Blendungsbewertung UGR < 19 bzw. UGR < 16**
- ▶ **Lichtausbeute 130 Lm/W (förderfähig)**
- ▶ **DALI dimmbar**
- ▶ Hohe LED-Lebensdauer bis zu 50.000 h bei L90/B10
- ▶ Farbtoleranz (initial MacAdam) 3
- ▶ Umgebungstemperatur: +5°C bis +35°C
- ▶ Inklusive Standard- und Linect®-Schnell-Anschlussystem
- ▶ Vielfältige Designs und Modulordnungen optional möglich

Bezeichnung	Modul	Ausführung	Farbtemperatur (K)	Leuchtenlichtstrom (Lm)	Anschlussleistung (W)	LED-Lebensdauer	L	B	H	Artikel-Nr.	Brutto € / St.
Modul Four 2/4L	625 x 625	DALI	4000	5600	43	50.000 h L90/B10	621	621	27	8803 5000	<b>383,20</b>
Modul Four 1/8L	1250 x 312	DALI	4000	5600	43	50.000 h L90/B10	1246	308	27	8803 5300	<b>382,80</b>



Modul Four 2/4L, Modul 625



Modul Four 1/8L, Modul 1250 x 312

#### Optional erhältlich:

- ▶ Hohe Entblendung mit UGR < 16 (< 5.000 Lumen), besonders geeignet für Beleuchtung von Büros für Technisches Zeichnen
- ▶ Variante mit Ersatzlicht 3 h
- ▶ Mit 3000 K, Tunable White und Farbwiedergabeindex Ra > 90
- ▶ Möglichkeit zur Integration von Sensoren
- ▶ Modul-Anordnung nach Kundenwunsch

#### Größtmögliche Flexibilität beim Leuchtendesign.

Beispiele für mögliche Anordnung und/oder Ausrichtung der LED-Module sowie der Oberflächenfarbe (Schwarz oder Weiß).



# Flat-A ML Highlights

## Technische Varianten



**Multilumen**  
Einstellbare Lichtleistung



**DALI**  
Mit Dimmfunktion

## Nachhaltigkeit auf allen Ebenen



**Nachhaltig**  
durch energieeffiziente  
LED-Technologie und einzeln  
austauschbares Zubehör.



**5 Jahre Fluolite Garantie**  
für Leuchten mit einer  
Lebensdauer von  
≥ 50.000 Betriebsstunden.

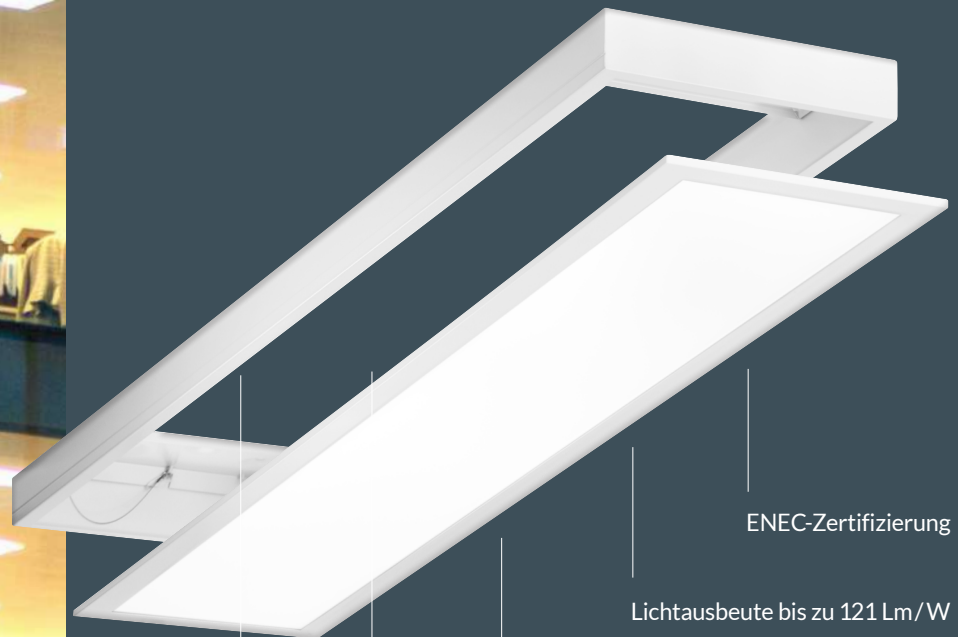

ENEC-Zertifizierung

Lichtausbeute bis zu 121 Lm/W

Blendungsbewertung für Bildschirm-  
und Büroarbeitsplätze: UGR < 19

Flexible Kabelzuführung rückseitig

Leuchteneinschub längsseitig



Scannen Sie den Code und sehen Sie sich unser  
Video zur Produktvorstellung auf YouTube an.

# Flat-A ML

## LED PANEL ANBAULEUCHE

CE IK06 IP40 UGR < 19

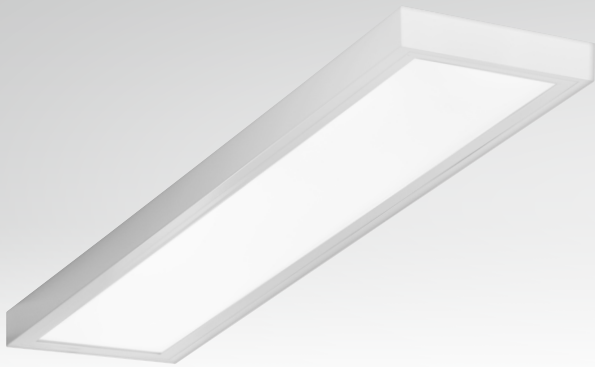

- ▶ ENEC-Zertifizierung
- ▶ Multilumen-Funktion
- ▶ Nachhaltig durch einzeln austauschbares Zubehör
- ▶ Inkl. Anbaurahmen mit perfekter Gehrungsverbindung
- ▶ Blendungsbewertung UGR < 19

Effiziente LED Panel Anbauleuchte. Multilumen, mit einstellbarer Lichtleistung (min/max), im Auslieferungszustand ist der Maximalwert eingestellt. Gehäuse Stahlrahmen, weiß. Leuchteneinschub längsseitig. Mikrop Prismatische Abdeckung. Schutzart IP 40 raumseitig, IP 20 deckenseitig.

### Die fachgerechte Lichtlösung für Neubau-, Sanierungs- und Umrüstungsprojekte.

- ▶ Lichtausbeute bis zu 121 Lm/W
- ▶ Hohe LED-Lebensdauer 50.000 h bei L80/B10
- ▶ Farbtoleranz (initial MacAdam) 3
- ▶ AC/DC tauglich
- ▶ Gleichmäßige Lichtverteilung
- ▶ Umgebungstemperatur von -20°C bis +40°C
- ▶ Leuchteneinschub längsseitig
- ▶ Flexible Kabelzuführung rückseitig

## Flat-A mit Multilumen-Funktion

Bezeichnung	Farbtemperatur (K)	Leuchtenlichtstrom (Lm)	Anschlussleistung (W)	LED-Lebensdauer	L	B	PE	Artikel-Nr.	Brutto € / St.
Flat-A ML MP 1500 x 300	4000	6000 / 4000	53 / 33	50.000 h L80/B10	1500	315	30	8811 0200 •	249,50

• ab Lager Fluolite

## Flat-A mit DALI dimmbar

Bezeichnung	Farbtemperatur (K)	Leuchtenlichtstrom (Lm)	Anschlussleistung (W)	LED-Lebensdauer	L	B	PE	Artikel-Nr.	Brutto € / St.
Flat-A MP 1500 x 300 DALI	4000	6000	53	50.000 h L80/B10	1500	315	30	8811 0210	274,10

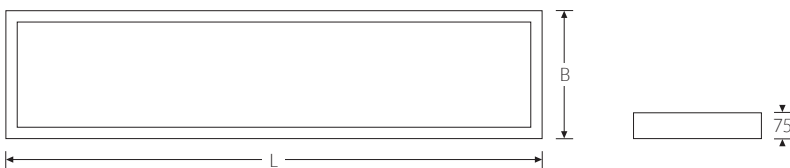

## Zubehör / Ersatzteile



Anbaurahmen aus Stahlblech, weiß

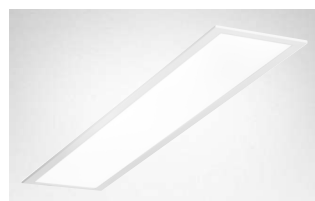

Einlegeleuchte, 1500 x 300

Bezeichnung	Artikel-Nr.	Brutto € / St.
Anbaurahmen für Einlegeleuchte, 1500 x 300	3597 5560 •	95,00
Einlegeleuchte, 1500 x 300 (ohne Konverter)	8809 0070	180,00
Konverter für FLAT-A ML	3001 0482 •	56,30

• ab Lager Fluolite



Flat-A ML Online  
www.fluolite.de/produkte/serie/flat-a



- ▶ Inkl. Anbaurahmen mit perfekter Gehrungsverbindung
- ▶ Homogene Ausleuchtung der Optiken
- ▶ Lichtausbeute bis zu 124 Lm/W (förderfähig)
- ▶ Sehr hohe LED-Lebensdauer 70.000 h bei L80/B10

### Hochwertiges Anbaupanel

Hocheffiziente LED Panel Anbauleuchte. Gehäuse Stahlrahmen, Höhe 48,5 mm, weiß. Wahlweise mit Opal- oder Mikroprismen-Abdeckung. Schutzart IP 40 raumseitig. Bevorzugter Einsatzbereich in Büro- und Geschäftsräumen. Prismatische Abdeckung geeignet für Bildschirmarbeitsplätze.

- ▶ Montagefreundlich mit integriertem Anbaurahmen
- ▶ Farbtoleranz (initial MacAdam) 3
- ▶ Umgebungstemperatur: +10°C bis +40°C
- ▶ Blendungsbewertung  
UGR < 19 mit mikroprismatischer Abdeckung  
UGR < 22 mit opaler Abdeckung

Bezeichnung	Modul	Farbtemperatur (K)	Leuchtenlichtstrom (Lm)	Anschlussleistung (W)	LED-Lebensdauer	L	B	PE	Artikel-Nr.	Brutto € / St.
Flat-A Opal	625 x 625	3000	3400	29	70.000 h L80/B10	620	620	50	8811 0040	210,00
		4000	3600	29	70.000 h L80/B10	620	620	50	8811 0050	210,00
	1200 x 300	3000	3400	29	70.000 h L80/B10	1220	320	50	8811 0080	240,00
		4000	3600	29	70.000 h L80/B10	1220	320	50	8811 0090	240,00
Flat-A Mikroprismatisch	625 x 625	3000	3200	29	70.000 h L80/B10	620	620	50	8811 0060	220,00
		4000	3400	29	70.000 h L80/B10	620	620	50	8811 0070	220,00
	1200 x 300	3000	3200	29	70.000 h L80/B10	1220	320	50	8811 0100	230,00
		4000	3400	29	70.000 h L80/B10	1220	320	50	8811 0110	230,00

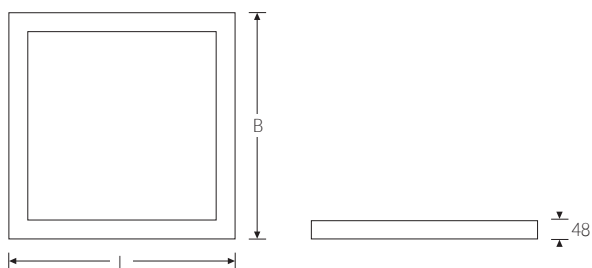

Flat-A, rückseitig



Rahmen mit nicht sichtbarer Gehrungsverbindung



Flat-A, Modul 1200 x 300





# Flat-E

## LED PANEL EINLEGE- / PENDELLEUCHE

CE □ IK06 IP20 IP40 UGR < 19



- **Sehr flache Bauform**
- **Homogene Ausleuchtung der opalen Abdeckung**
- **Mikroprismatische Abdeckung geeignet für Bildschirmarbeitsplätze**
- **Sehr hohe LED-Lebensdauer 70.000 h bei L80/B10**

### Hochwertiges Einbaupanel

Verwendbar als Einlege- oder Pendelleuchte (Abhängung siehe Zubehör). Gehäuse Stahlrahmen, Höhe 14 mm (zzgl. Betriebsgerät), weiß. Wahlweise mit Opal- oder Mikroprismen-Abdeckung. Schutzart IP 40 raumseitig, IP 20 deckenseitig.

Besonders geeignet für den Einbau in Kassettendecken und daher bevorzugter Einsatzbereich in Büro- und Geschäftsräumen.

- Verwendbar auch als Pendelleuchte
- Farbtoleranz (initial MacAdam) 3
- Umgebungstemperatur: +10°C bis +40°C
- Blendungsbewertung  
UGR < 19 mit mikroprismatischer Abdeckung  
UGR < 22 mit opaler Abdeckung
- Optional mit DALI erhältlich

Bezeichnung	Modul	Farbtemperatur (K)	Leuchtenlichtstrom (Lm)	Anschlussleistung (W)	LED-Lebensdauer	L	B	PE	Artikel-Nr.	Brutto € / St.
Flat-E Opal	625 x 625	3000	3400	29	70.000 h L80/B10	621	621	50	8809 0090 •	111,00
		4000	3600	29	70.000 h L80/B10	621	621	50	8809 0080 •	111,00
	1200 x 300	3000	3400	29	70.000 h L80/B10	1196	296	50	8809 0060	142,50
		4000	3600	29	70.000 h L80/B10	1196	296	50	8809 0050	142,50
Flat-E Mikroprismatisch	625 x 625	3000	3200	29	70.000 h L80/B10	621	621	50	8809 0195 •	125,00
		4000	3400	29	70.000 h L80/B10	621	621	50	8809 0185 •	125,00
	1200 x 300	3000	3200	29	70.000 h L80/B10	1196	296	50	8809 0165	147,00
		4000	3500	29	70.000 h L80/B10	1196	296	50	8809 0155	147,00

• ab Lager Fluolite

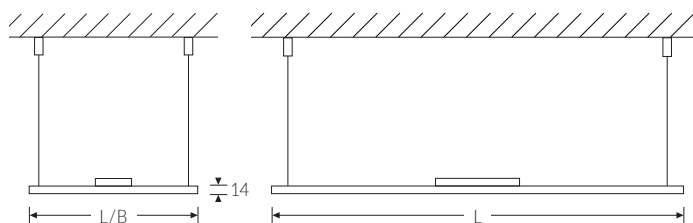

#### Optional erhältlich:

- Tunable White
- Tageslichtabhängige Steuerung
- Schutzart IP 65
- Stromschienen-Adapter
- Logo nach Kundenwunsch

### Zubehör / Montageteile



Bezeichnung	Artikel-Nr.	Brutto € / St.
Seilabhängung Flat-E LED Set* (4-Punkt)	3596 2800 •	46,30

\* Set bestehend aus 4 stufenlos justierbaren Tragseilen (max. Länge 3 m) und den passenden Deckenbefestigungen.







## Downlights

---



ARO

72



Bodman FL

73

LED Downlights sorgen in Anwendungsbereichen wie z. B. Shops, Flure, Praxen, Besprechungsräume, Hotels und Foyers für eine optimale Grundbeleuchtung. Ihre kompakte Bauform garantiert eine schnelle und einfache Montage.



- **Farbtemperatur umschaltbar**  
3000 K, 4000 K, 5700 K
- **Breite Lichtverteilung**
- **Flache Bauweise, geringe Einbautiefe**

### Farbtemperatur umschaltbar.

LED Einbau-Downlight in drei verschiedenen Größen und Wattagen. Farbtemperaturwechsel durch einen Schalter an der Leuchte. Je nach Bereich und Einsatzgebiet kann vor Einbau zwischen warmweiss, neutralweiss und tageslichtweiss gewählt werden. Großer Vorteil – nur ein Leuchtentyp für unterschiedliche Lichteindrücke.

Gehäuse Aluminium-Druckguss. Frontseite IP 54 (bei geschlossener Decke). Externer LED Treiber ist beigelegt.

- Dimmbar mit Phasenabschnittsdimmer
- Umgebungstemperatur: -20°C bis +45°C
- Schutzklasse II
- Sofortstart
- Optional mit DALI erhältlich

Bezeichnung	Farbtemperatur (K)	Leuchtenlichtstrom (Lm)	Anschlussleistung (W)	LED-Lebensdauer	Ø	H	E Ø	Artikel-Nr.	Brutto € / St.
ARO-13WWSCW1	3000	1756	13	45.000 h L80/B20	145	45	120	6608 5000	71,00
	4000								
	5700								
ARO-15WWSCW1	3000	2026	15	45.000 h L80/B20	190	45	160	6608 5010	84,80
	4000								
	5700								
ARO-22WWSCW1	3000	2971	22	45.000 h L80/B20	228	45	200	6608 5040	107,40
	4000								
	5700								

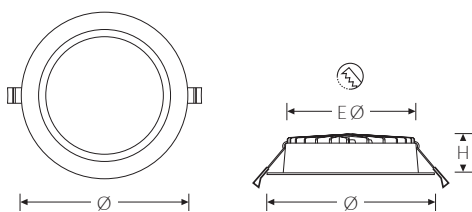

E Ø = Wand- oder Deckenausschnitt

### Anpassungsfähig durch umschaltbare Farbtemperatur.

Farbtemperaturwechsel durch einen Schalter auf der Rückseite der Leuchte. Je nach Bereich und Einsatzgebiet kann zwischen warmweiss, neutralweiss und tageslichtweiss gewählt werden.

**Großer Vorteil – nur ein Leuchtentyp für unterschiedliche Lichteindrücke und Anwendungen.**

### Zubehör

Ausgleichsring, Material Stahlblech matt, zur Minimierung von überdimensionierten Deckenausschnitten.

Bezeichnung	Artikel-Nr.	Brutto € / St.
DL Ausgleichsring, Außen-Ø 195 mm, für ARO 15 W	3597 5150	22,50
DL Ausgleichsring, Außen-Ø 240 mm, für ARO 15 W	3597 5160	26,25

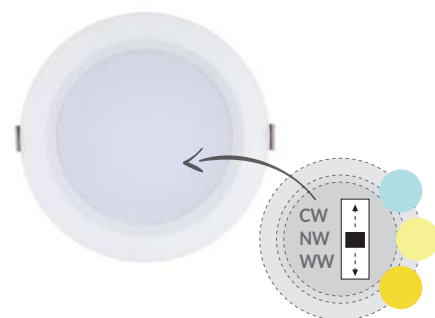



# NEU Bodman FL

## LED DOWNLIGHT

CE □ IK07 IP20 IP40 UGR < 19



Rundes LED-Downlight aus weißem Aluminiumgehäuse mit mattglänzendem Aluminiumreflektor für den Einbau in gesägte Deckenöffnungen.

Werkzeugloser Einbau durch Federklemmen. Einfacher Anschluss / Durchschleifen dank Kabelanschlussbox. Schutzart IP 40 raumseitig, IP 20 deckenseitig.

Geeignet für die Anwendung in Büro- und Verkaufsräume, Flure, Besprechungs- und Veranstaltungsräume.

- ▶ **Multilumen-Funktion**
- ▶ **Blendungsbewertung UGR < 19**
- ▶ **Kabelanschlussbox (für 2 Leitungen)**
- ▶ **Lichtausbeute bis zu 133 Lm/W** (förderfähig)

- ▶ Farbtoleranz (initial MacAdam) 3
- ▶ Umgebungstemperatur: -10°C bis +40°C
- ▶ Schutzklasse II

## Bodman FL mit Multilumen-Funktion

Bezeichnung	Ausführung	Farbtemperatur (K)	Leuchtenlichtstrom (Lm)	Anschlussleistung (W)	LED-Lebensdauer	Ø	H	E Ø	Artikel-Nr.	Brutto € / St.
Bodman FL 150 ML	Basic	4000	1500 / 800	12 / 6	60.000 h L80/B10	185	75	160	7397 2000 •	<b>69,10</b>
Bodman FL 200 ML	Basic	4000	2400 / 800	19 / 6	60.000 h L80/B10	236	90	210	7397 2040 •	<b>79,20</b>

• ab Lager Fluolite

## Bodman FL mit DALI dimmbar

Bezeichnung	Ausführung	Farbtemperatur (K)	Leuchtenlichtstrom (Lm)	Anschlussleistung (W)	LED-Lebensdauer	Ø	H	E Ø	Artikel-Nr.	Brutto € / St.
Bodman FL 150	DALI	4000	1500	12	60.000 h L80/B10	185	75	160	7397 2010	<b>109,90</b>
Bodman FL 200	DALI	4000	2400	19	60.000 h L80/B10	236	90	210	7397 2050	<b>118,50</b>

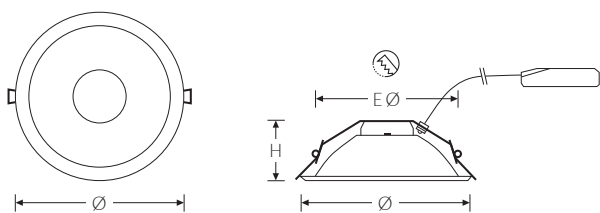

E Ø = Wand- oder Deckenausschnitt







## Lichtbandsysteme und Lichtleisten

---



TRX 76 - 78



TRX Lens 79



TRA 80 - 85



TRA  
click & connect 86 - 87



Minilite 89

Lichtbandsysteme sind vielseitig einsetzbar und eignen sich perfekt für die Beleuchtung von Logistik- und Lagerhallen, Montage- und Produktionsstätten sowie im Groß- und Einzelhandel.

Unser TRX Lichtband besteht nicht nur mit dem ausgereiften und seit vielen Jahren bewährten Schnellmontagesystem sondern auch durch hocheffiziente LED-Lichteinsätze mit Linsentechnologie.

Das Fluolite TRA Tragschienen-/Lichtbandsystem ist einfach in der Handhabung und kann mit einer Vielzahl unserer Lichteinsätze und Leuchten an individuelle Bedürfnisse - bis hin zum IP 65-Lichtband - angepasst werden. Unser Serviceteam berät Sie gerne!



Einfach.  
Schneller.  
Werkzeuglos.

## LICHTBAND-SCHNELLMONTAGESYSTEM



Beleuchtungsanlagen müssen wirtschaftlich, kostengünstig und auf dem neuesten Stand der Technik sein.

Besonderer Wert wurde auf eine werkzeuglose und möglichst kurze Montagezeit gelegt.



- 1 Wahl der Befestigung: Deckenmontage, Abhängung mit Kette oder Seil.
- 2 Einklipsen der Schiene in den Aufhänger (Befestigungsabstand max. 3 m).
- 3 Der elektrische Anschluss der Anfangseinheit erfolgt werkzeuglos, anschließend kann die Schiene unter Spannung weitermontiert werden.
- 4 Mittel-/Endelement der Schiene in das Ende des Anfangselements schieben und verriegeln, dadurch erfolgt automatisch die elektrische und mechanische Verbindung.
- 5 Der Leuchteneinsatz und der elektrische Kontakt sind vorgegeben.
- 6 Der TRX LED Leuchteneinsatz wird durch Einklipsen in die Schiene fixiert.





Das TRX Lichtbandsystem ist einfach, schnell und ohne Werkzeug zu installieren. Dies ermöglicht eine zeitsparende und damit wirtschaftliche Montage. Die Durchgangsverdrahtung ist fest in der Tragschiene integriert.

Das TRX Lichtband Schnellmontage System ist eine universelle Lichtlösung für Lagerhallen, Hochregallager, Produktionsbereiche und Werkstätten.

### TRX Tragschienen

Die Basis des TRX Lichtbandsystems bildet eine Tragschiene aus profiliertem Stahlblech, außen weiß lackiert, lieferbar in drei verschiedenen Längen. Die Tragschiene ist standardmäßig mit einer Durchgangsverdrahtung 5 x 2,5 mm<sup>2</sup> oder 7 x 2,5 mm<sup>2</sup> ausgestattet. Die einzelnen Schienen können dank der integrierten Verbindungselemente völlig unkompliziert, schnell und werkzeuglos montiert werden.



Tragschienen-Anfangselement



Tragschienen-Mittel-/Endelement

#### TRX Tragschienen-Anfangselemente

Bezeichnung	Beschreibung	L	VE/PE	Artikel-Nr.	Brutto € / St.
TRX-A 58/1	5-polig, DV 5 x 2,5 mm <sup>2</sup>	1530	2/140	7414 0010 •	<b>54,40</b>
	7-polig, DV 7 x 2,5 mm <sup>2</sup>	1530	2/140	7414 0012	<b>73,50</b>
TRX-A 58/2	5-polig, DV 5 x 2,5 mm <sup>2</sup>	3060	2/140	7414 0020 •	<b>75,20</b>
	7-polig, DV 7 x 2,5 mm <sup>2</sup>	3060	2/140	7414 0022	<b>93,80</b>
TRX-A 58/3	5-polig, DV 5 x 2,5 mm <sup>2</sup>	4590	2/140	7414 0030 •	<b>97,20</b>
	7-polig, DV 7 x 2,5 mm <sup>2</sup>	4590	2/140	7414 0032	<b>124,80</b>

#### TRX Tragschienen-Mittel-/Endelemente

Bezeichnung	Beschreibung	L	VE/PE	Artikel-Nr.	Brutto € / St.
TRX-ME 58/2	5-polig, DV 5 x 2,5 mm <sup>2</sup>	3060	2/140	7414 0120 •	<b>74,60</b>
	7-polig, DV 7 x 2,5 mm <sup>2</sup>	3060	2/140	7414 0122	<b>95,30</b>
TRX-ME 58/3	5-polig, DV 5 x 2,5 mm <sup>2</sup>	4590	2/140	7414 0130 •	<b>96,90</b>
	7-polig, DV 7 x 2,5 mm <sup>2</sup>	4590	2/140	7414 0132	<b>122,50</b>

• ab Lager Fluolite

### Zubehör / Montageteile

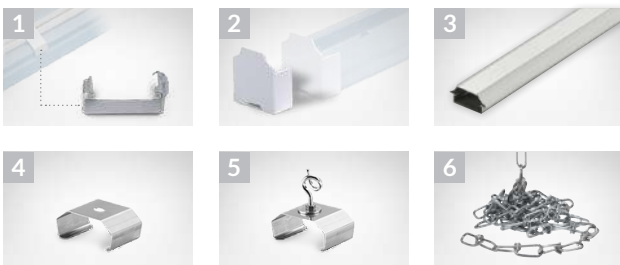

Bezeichnung	Beschreibung	Artikel-Nr.	Brutto € / St.
TRX-Ka-Pri	Kabel-Minipritsche	<b>1</b> 7414 9024 •	<b>3,30</b>
TRX-Sch-E-LED	Tragschienen-Enddeckel für LED Leuchteneinsatz	<b>2</b> 7430 0050	<b>3,00</b>
TRX-BA LED	Blindabdeckung 1530 mm	<b>3</b> 7430 0035 •	<b>15,50</b>
TRX-DB	Deckenbefestiger TRX-TRA	<b>4</b> 7414 9031 •	<b>2,99</b>
TRX-KA	Kettenaufhänger TRX-TRA (1 x je 2,5 m bestellen)	<b>5</b> 7414 9030 •	<b>4,75</b>
TRX-Kno-KE	Knotenkette, 1 Bund 30 m	<b>6</b> 7414 9022 •	<b>40,60</b>

• ab Lager Fluolite



Im Lieferumfang der TRX-Standard-Anfangselemente sind zwei Tragschienen-Enddeckel enthalten. Diese können jedoch für den Leuchteneinsatz TRX Lens nicht verwendet werden. Die speziellen Tragschienen-Enddeckel mit der Artikel-Nr. 7430 0050 sind extra zu bestellen.

TRX Lens Lichtband-Schnellmontagesystem, Länge 1,53 Meter.

Lichtband Länge (m)	Lichtband Einheiten					TRX Lens Lichtband Einsatz			
		Anfangs-element 1-längig	Anfangs-element 2-längig	Anfangs-element 3-längig	Mittel-/Endelement 3-längig				
3,06	2	-	1	-	-	2	2	2	2
4,59	3	-	-	1	-	3	3	3	2
6,12	4	1	-	-	1	4	4	4	2
7,65	5	-	1	-	1	5	4	4	2
9,18	6	-	-	1	1	6	5	5	2
10,71	7	1	-	-	2	7	5	5	2
12,24	8	-	1	-	2	8	6	6	2
13,77	9	-	-	1	2	9	7	7	2
15,30	10	1	-	-	3	10	7	7	2
16,83	11	-	1	-	3	11	8	8	2
18,36	12	-	-	1	3	12	8	8	2
19,89	13	1	-	-	4	13	9	9	2
21,42	14	-	1	-	4	14	10	10	2
22,95	15	-	-	1	4	15	10	10	2
24,48	16	1	-	-	5	16	11	11	2
26,01	17	-	1	-	5	17	12	12	2
27,54	18	-	-	1	5	18	12	12	2
29,07	19	1	-	-	6	19	13	13	2
30,60	20	-	1	-	6	20	13	13	2
32,13	21	-	-	1	6	21	14	14	2
33,66	22	1	-	-	7	22	15	15	2
35,19	23	-	1	-	7	23	15	15	2
36,72	24	-	-	1	7	24	16	16	2
38,25	25	1	-	-	8	25	16	16	2



Auf den TRX Tragschienen lassen sich mit speziellen Befestigern auch die „click & connect“ fähigen Leuchten (Seite 84 – 85) adaptieren.



# TRX Lens Plug & Play

## LED LICHTBAND EINSATZ



### Lineares Design & modernste Linsentechnik.

Die neuen TRX Lens Lichtband Einsätze ermöglichen eine einfache und schnelle Installation von neuen Beleuchtungsprojekten oder erlauben einen unkomplizierten Tausch bestehender Fluolite TRX Leuchteneinsätze.

- Fachgerechte Ausleuchtung in Lagerhallen, Produktions- und Werkstätten, Ausstellungsflächen und Ladengeschäften.
- Das Plug & Play System vereinfacht die Installation und senkt somit den Installationsaufwand erheblich.
- Optimale Lichtlenkung durch modernste Linsentechnik für gleichmäßige Lichtverteilung.

- Lichtausbeute bis zu 162 Lm/W (förderfähig)
- Umgebungstemperatur von -20°C bis +35°C
- LED-Lebensdauer 50.000 h bei L80/B10
- Farbtoleranz (initial MacAdam) 3
- Varianten mit DALI erhältlich

## TRX Lens Lichtband Einsätze

Aus weißem Aluminiumprofil. Passend auf Tragschienen mit 1530 mm Länge.

### TRX Lens Lichtband Einsätze verwendbar in Tragschienen 5-polig und 7-polig.

Bezeichnung	Ausführung	Farbtemperatur (K)	Leuchtenlichtstrom (Lm)	Anschlussleistung (W)	LED-Lebensdauer	VE/PE	Abstrahlcharakteristik	Abstrahlwinkel	Artikel-Nr.	Brutto € / St.
TRX Lens	Basic	4000	6000	37	50.000 h L80/B10	2/72	Extensiv	90°	7432 0250 •	185,60
							Symmetrisch	60°	7432 0350 •	185,60
		4000	9000	59	50.000 h L80/B10	2/72	Extensiv	90°	7432 0650 •	185,60
							Symmetrisch	60°	7432 0750 •	185,60
		4000	12.000	88	50.000 h L80/B10	2/72	Extensiv	90°	7432 0950 •	206,90
							Symmetrisch	60°	7432 1050 •	206,90

### TRX Lens Lichtband Einsätze mit DALI, verwendbar nur in 7-poligen Tragschienen.

TRX Lens	DALI	4000	6000	37	50.000 h L80/B10	2/72	Extensiv	90°	7432 0265	212,40
							Symmetrisch	60°	7432 0365	212,40
		4000	9000	59	50.000 h L80/B10	2/72	Extensiv	90°	7432 0665 •	213,50
							Symmetrisch	60°	7432 0765	213,50
		4000	12.000	88	50.000 h L80/B10	2/72	Extensiv	90°	7432 0965	224,70
							Symmetrisch	60°	7432 1065	224,70

• ab Lager Fluolite

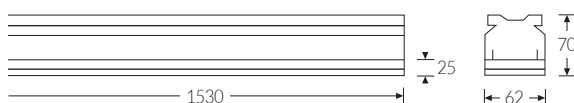

### Unterschiedliche Optiken und perfektes Licht, abgestimmt auf die jeweiligen Anwendungsbereiche:



Breiter Lichtkegel für eine weite Ausleuchtung. Geeignet für offene Flächen, Räume und Hallen.



Lichtkegel für eine tief-/breitstrahlende Ausleuchtung. Geeignet für Gänge und hohe Anwendungsbereiche.

### Weitere Abstrahlwinkel optional erhältlich:



30°  
Abstrahlwinkel



Asymmetrisch  
links



Asymmetrisch  
rechts



Doppelt  
asymmetrisch



TRX Lens Online  
[www.fluolite.de/produkte/serie/trx-lens](http://www.fluolite.de/produkte/serie/trx-lens)

Einfach. Variabel. Individuell.  
**TRA**



## Eine Tragschiene. Viele Anwendungen.

- › Flexible Lichtbandlängen
- › Einsätze frei positionierbar
- › Schnelle Montage
- › Kompatibel mit Fluolite Feuchtraumleuchten
- › Tragschienensystem für die variable Gestaltung von Lichtbandsystemen zur Anbau- oder Pendelmontage an Seilen oder Ketten
- › Geeignet und prädestiniert für vielfältige Anforderungen, wie beispielsweise in Hallen für Produktion, Industrie und Logistik sowie Verkaufsf lächen



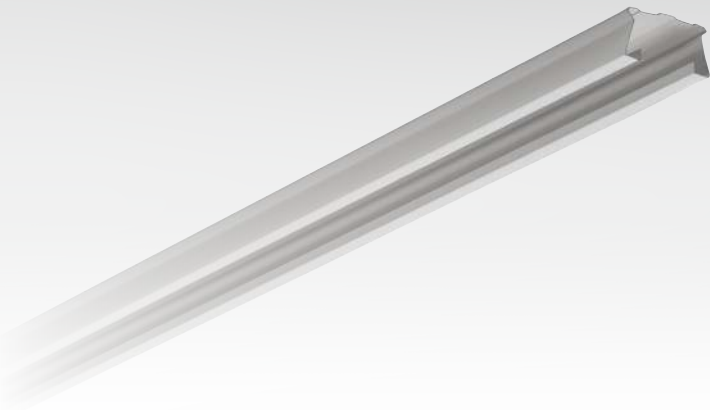

## TRA Tragschienen

Tragschiene aus profiliertem Stahlblech, verzinkt, außen weiß lackiert, lieferbar in zwei verschiedenen Längen. Die einzelnen Schienen können mit dem TRA Schienen-Verbinder völlig unkompliziert, schnell und werkzeuglos montiert werden.

Frei konfigurierbares Lichtband-Tragschienen-system, mit einer geringen Bauhöhe. Variables Lichtband mit frei wählbaren Leuchtenpositionen. Schnelle und einfache Montage sowie individuelle Kabelführung im Tragschienenprofil ermöglichen Kundenspezifische Lichtlösungen.

Bezeichnung	L	B	H	PE	Artikel-Nr.	Brutto € / St.
TRA Tragschiene 58/2	1	3065	65	30	60	3609 5025 • 28,40
TRA Tragschiene 58/3	2	4595	65	30	60	3609 5040 • 41,50

• ab Lager Fluolite

## Zubehör / Montageteile

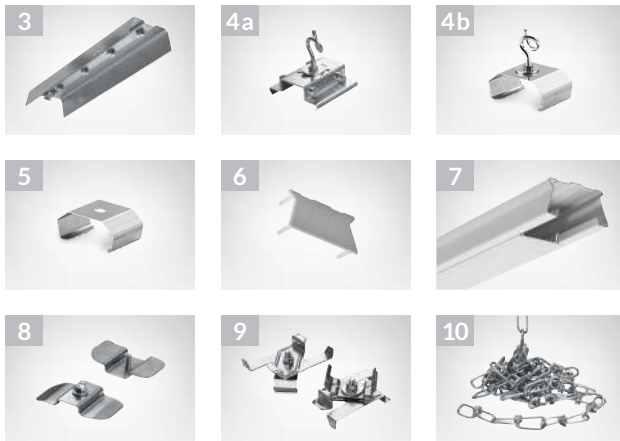

Bezeichnung	Artikel-Nr.	Brutto € / St.
TRA Schienen-Verbinder	3	Verbindungselement für Tragschienen. 3595 0007 • 7,25
TRA Schienen-Aufhänger	4a	Zur Aufhängung der Tragschiene mit Kette. Aufhänger kann mittels Schrauben fixiert werden. (1 x je 2,5 m bestellen). 3595 0008 • 4,38
TRA Schienen-Aufhänger	4b	Zur Aufhängung der Tragschiene mit Kette, einfach und werkzeuglos auf die Tragschiene einklipsen. (1 x je 2,5 m bestellen). 7414 9030 • 2,75
TRA Deckenbefestiger	5	Zur direkten Deckenmontage der Tragschiene. Einfach und werkzeuglos auf die Tragschiene einklipsen. 7414 9031 • 2,99
TRA Schienen-Endkappen	6	Aufsteckbare Endkappen für Tragschienen, Kunststoff weiß. 3598 0046 • 2,75
TRA Blindabdeckung 58/1	7	Zur Abdeckung für die nach unten offene Tragschiene, Kunststoff weiß. 3598 0022 • 7,00
TRA Leuchten-Befestiger	8	Leuchtenbefestiger aus verzinktem Stahlblech, innenliegend. 3595 0004 • 2,15
TRA Leuchten-Befestiger Typ A	9	Leuchtenbefestiger SET. Aus verzinktem Stahlblech, außenliegend. Inkl. Haltefeder (schmal), passend z.B. für PAC-D EL. 3596 2270 • 2,45
TRA Leuchten-Befestiger Typ B	9	Leuchtenbefestiger SET. Aus verzinktem Stahlblech, außenliegend. Inkl. Haltefeder (breit), passend z.B. für PAC-D Maxx + LZP. 3596 2280 • 2,17
Knotenkette	10	1 Bund 30 m. 7414 9022 • 40,60

• ab Lager Fluolite



### Montagemöglichkeiten mit dem TRA Tragschiensystem.

Die leere Tragschiene bietet eine schnelle und flexible Montage mit Fluolite Feuchtraumleuchten. In Verbindung mit dem Montagezubehör (auf Seite 81) lässt sich jede Leuchte einfach und variabel befestigen und ermöglicht somit kundenspezifische Lichtlösungen.

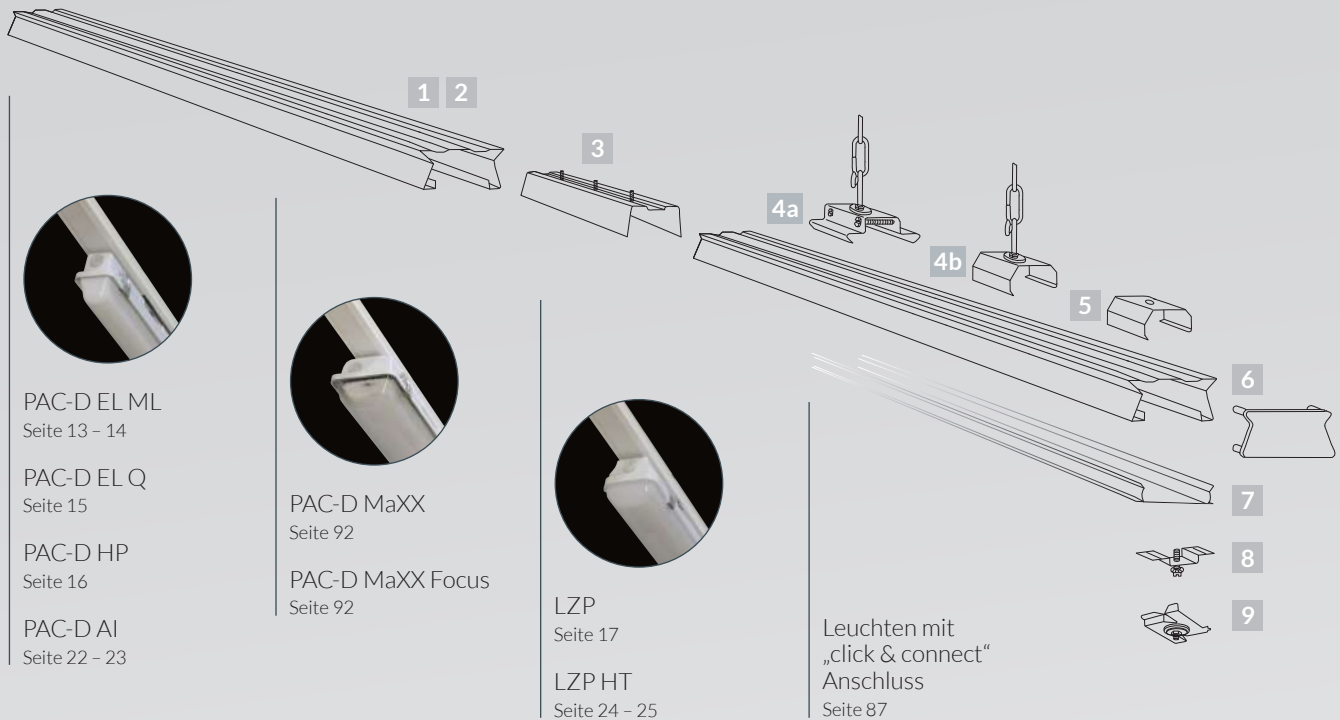

PAC-D EL ML  
Seite 13 - 14

PAC-D EL Q  
Seite 15

PAC-D HP  
Seite 16

PAC-D AI  
Seite 22 - 23



PAC-D MaXX  
Seite 92

PAC-D MaXX Focus  
Seite 92

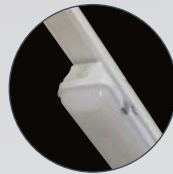

LZP  
Seite 17

LZP HT  
Seite 24 - 25

Leuchten mit  
„click & connect“  
Anschluss  
Seite 87

### In einfachen Schritten zum fertigen Lichtband.

Das TRA Tragschiensystem besteht im Wesentlichen aus folgenden Teilen:

- 1 2 Tragschiene**  
Die Tragschiene (in zwei Längen erhältlich) wird direkt an die Decke montiert oder mit Hilfe des Tragschiens-Aufhängers an Stahlseilen / Ketten abgehängt.
- 3 Tragschiens-Verbinder**  
Verbindungselement für Tragschiens. Die Verbindung erfolgt werkzeuglos durch einfaches Zusammenstecken.
- 4a 4b Tragschiens-Aufhänger**  
Für die Aufhängung von Tragschiens. Inklusiv eines Schaukelhakens zum einhängen z.B. einer Knotenkette. So können viele Meter Lichtband in kürzester Zeit aufgehängt werden.
- 5 Tragschiens-Deckenbefestiger**  
Zur direkten Deckenmontage der Tragschiene. Einfach und werkzeuglos auf die Tragschiene einklippen.
- 6 Tragschiens-Endkappen**  
Die Kunststoff Endkappen sind durch einfaches Einklicken schnell montiert und bilden den Abschluss der Tragschiene.
- 7 Blindabdeckung**  
Mit der Blindabdeckung aus Kunststoff kann die nach unten offene Tragschiene verschlossen werden.
- 8 9 Leuchten-Befestiger**  
Den Leuchten-Befestiger an der Leuchte vormontieren, dann die Leuchte mit dem Tragschienssystem verbinden.

Länge Gesamtsystem (m)	Lichtbandeinsätze										
		1 TRA 58/2 3065 mm	2 TRA 58/3 4595 mm	3 Schienen-Verbinder	4a Schienen-Aufhänger	4b Schienen-Aufhänger	5 Decken-befestiger	6 Schienen-Endkappen			
3,06	2	1	-	-	2	2	2	2			
4,60	3	-	1	-	3	3	3	2			
6,12	4	2	-	1	4	4	4	2			
7,66	5	1	1	1	5	5	5	2			
9,20	6	-	2	1	6	6	6	2			
10,73	7	2	1	2	7	7	7	2			
12,26	8	1	2	2	8	8	8	2			
13,80	9	-	3	2	9	9	9	2			
15,32	10	2	2	3	10	10	10	2			
16,85	11	1	3	3	11	11	11	2			
18,38	12	-	4	3	12	12	12	2			
19,92	13	2	3	4	13	13	13	2			
21,45	14	1	4	4	14	14	14	2			
22,98	15	-	5	4	15	15	15	2			
24,51	16	2	4	5	16	16	16	2			
26,05	17	1	5	5	17	17	17	2			
27,58	18	-	6	5	18	18	18	2			
29,11	19	2	5	6	19	19	19	2			
30,65	20	1	6	6	20	20	20	2			
32,17	21	-	7	6	21	21	21	2			
33,70	22	2	6	7	22	22	22	2			
35,23	23	1	7	7	23	23	23	2			
36,76	24	-	8	7	24	24	24	2			
38,30	25	2	7	8	25	25	25	2			



# Ihre Anwendung, TRA die Lösung.

Entscheidungshilfen zur Auswahl eines TRA Lichtbands.

## Schutzart bis IP 66



Leuchten höherer Schutzart schützen die Leuchte besonders vor dem Eindringen von Feuchtigkeit und Staub. Die Schutzart IP 65 erfüllt Anforderungen für Feuchträume.

- PAC-D EL TRA c+c
- PAC-D EL ML
- LZP EL
- ALSF
- Euro-Line Aqua

## Chemische Beständigkeit



Wannen aus PMMA (Acrylglas) verfügen über Vorteile wie bspw. hohe Witterungs- sowie sehr gute UV-Beständigkeit, hervorragende chemische Beständigkeit und sie sind beständig gegen Fette, Öle, Säuren und alkalische Reiniger.

- PAC-D EL TRA c+c
- PAC-D EL ML
- PAC-D AI

## Staub, Ammoniak



In Betriebsstätten in Industrie und Agrarbetrieben mit hoher Staubbelastung oder bei Anwendungen mit speziellen Reinigungsansprüchen sind die Anforderungen an die Beleuchtung mit zusätzlichen Bedingungen verbunden.

- PAC-D AI

Bei Fragen zur Projektplanung kontaktieren Sie unser Vertriebsteam. Sehr gerne unterstützen wir Sie bei allen Fragen rund um Fluolite.

 +49 7542 517 0

 [info@fluolite.de](mailto:info@fluolite.de)

## ALSF Euro-Line Aqua



 fähig

## PAC-D EL ML PAC-D HP



 fähig

## PAC-D AI



 fähig



## Große Lichtpunkthöhen



Eine optimale Arbeitsumgebung in der Montage, Fertigung und Produktion hat einen hohen Anspruch an moderne und hochwertige Leuchten und perfektes Licht, da wo es gebraucht wird.

- › PAC-D HP TRA c+c
- › PAC-D HP
- › PAC-D MaXX TRA c+c
- › PAC-D MaXX

## Optimierte Lichtverteilung



Lagerhallen und Regallager bestehen aus Korridoren mit Regalflächen die beleuchtet werden müssen. Um die Kommissionierung über gute Beleuchtung zu optimieren, ist eine gleichmäßige Ausleuchtung der vertikalen Regalflächen wichtig.

- › PAC-D Maxx Focus TRA c+c
- › PAC-D Maxx Focus

## Hoch- und Tieftemperaturen



Für eine zuverlässige Beleuchtung bei kalten und warmen Umgebungstemperaturen außerhalb von  $-20^{\circ}\text{C}$  bis  $+25^{\circ}\text{C}$ , müssen speziell auf die Anforderung abgestimmte LED-Leuchten eingesetzt werden.

- › LZP HT

## Lebensmittelbereiche



Durch die im Jahr 2006 in Kraft getretene EU-Verordnung über Lebensmittelhygiene ist für jeden, der Lebensmittel behandelt oder in Verkehr bringt, die Einrichtung eines HACCP-Konzepts Pflicht. Viele unserer, mit dem TRA-System kompatiblen Leuchten, sind HACCP zertifiziert.

- › PAC-D EL TRA c+c
- › PAC-D EL ML
- › PAC-D AI
- › LZP EL TRA c+c
- › LZP EL
- › LZP HT

PAC-D MaXX  
TRA c+c

PAC-D MaXX  
PAC-D MaXX Focus

LZP HT  
LZP EL

PAC-D EL TRA c+c  
PAC-D HP TRA c+c



CLICK & CONNECT fähig

CLICK & CONNECT fähig

# TRA click & connect

LICHTBAND-SCHNELLMONTAGESYSTEM „click & connect“



## TRA CLICK & CONNECT

Einklicken. Einstecken. Fertig.

Lichtbänder zeitsparend mit nur wenigen Handgriffen werkzeuglos installieren.

Mit dem click & connect System präsentieren wir eine äußerst praktische Lösung für die Installation von Lichtbändern u. a. geeignet für Leuchten höherer Schutzart. Das Connect-System befindet sich in der Tragschiene.

- Günstige Alternative zu herkömmlichen Lichtbändern
- Lichtband für Feuchträume bis zu IP 65
- Flexible Leuchtenpositionen und maßgerechte Lichtbandlängen



**WERKZEUGLOS**

**STECKERFERTIG**

Die Leuchten wurden für die Montage an der TRA Tragschiene optimiert und lassen sich flexibel positionieren. Die Leuchtenanschlüsse sind rückseitig auf dem Gehäuse angebracht und verlaufen unsichtbar in der Tragschiene. Über das click & connect Stecksystem werden die Leuchten miteinander verbunden. Bei einem Leuchtenabstand von ca. 1,5 m ist für die Installation keine zusätzliche Verbindungsleitung notwendig. \*Die Leitungslänge zwischen Leuchte und Stecker/Buchse ist ca. 0,75 m. Die gesamte Leuchtenmontage erfolgt werkzeuglos.

**Ein Lichtband ist mit „click & connect“ in kürzester Zeit an die Tragschiene montiert (click) und fertig angeschlossen (connect).**



# TRA C+C PAC-D EL | PAC-D HP | PAC-D MaXX

LED LEUCHTEN MIT „click & connect“ ANSCHLUSS

CE



Leuchtdetails  
PAC-D EL ML  
Seite 13 – 14  
PAC-D HP  
Seite 16



Leuchtdetails  
PAC-D MaXX  
Seite 92

- Bis zu 18.000 Lumen
- Lichtausbeute bis zu 164 Lm/W **(förderfähig)**
- Für den Einsatz in Lebensmittelbereichen – HACCP Zertifikat
- Nachhaltig durch austauschbares LED Modul

Anschlussfertig mit Durchgangsverdrahtung. Zuleitung (mit Stecker) und Ausgangsleitung (mit Buchse) an der Leuchte, entsprechen der Brandschutzklasse B2ca. Die Leuchtenbefestiger für unsere TRA-Tragschiene sind bereits vormontiert.

- Farbtoleranz (initial MacAdam) 3
- -Zeichen, geeignet für Räume mit erhöhter Brandgefahr
- Weitere click & connect fähige Leuchten auf Seite 84 – 85

Bezeichnung	Ausführung	Farbtemperatur (K)	Leuchtenlichtstrom (Lm)	Anschlussleistung (W)	LED-Lebensdauer	L	E (± 60 mm)	PE	Artikel-Nr.	Brutto € / St.
PAC-D EL TRA c+c	1500	DV 5 x 2,5	4000	5900	43	50.000 h L80/B10	1520	1060	80	6324 1590 • <b>219,00</b>
PAC-D HP TRA c+c	1500	DV 5 x 2,5	4000	9000	60	50.000 h L80/B10	1520	1060	80	6323 8266 <b>319,00</b>
PAC-D MaXX TRA c+c	1550	DV 5 x 2,5	4000	18.000	110	60.000 h L80/B10	1585	1060	80	6323 8430 <b>359,00</b>

• ab Lager Fluolite | Passende Ersatzwannen und Zubehör auf Seite 110 ff.

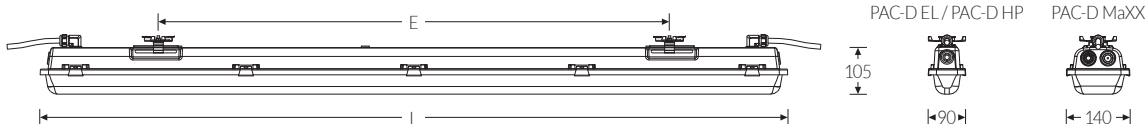

## Vorkonfektioniertes Verdrahtungszubehör



Einspeisung



Verbindungsleitung



Verschlusskappe für Buchse

Bezeichnung	Artikel-Nr.	Brutto € / St.
TRA click + connect Einspeisung 1 m	3099 0060 •	<b>28,50</b>
TRA click + connect Einspeisung 2 m	3099 0062	<b>32,50</b>
TRA click + connect Einspeisung 3 m	3099 0064 •	<b>37,00</b>
TRA click + connect Einspeisung 5 m	3099 0066	<b>51,25</b>
TRA click + connect Verbindungsleitung 2 m	3099 0063	<b>44,00</b>
TRA click + connect Verbindungsleitung 3 m	3099 0065	<b>47,25</b>
TRA click + connect Verbindungsleitung 5 m	3099 0067	<b>62,75</b>
TRA click + connect Verschlusskappe für Buchse	3099 0070 •	<b>2,00</b>

• ab Lager Fluolite



TRA click & connect Online  
www.fluolite.de/produkte/serie/tra-click-connect

# WIR SIND FÜR SIE DA!

Beratung. Service. After-Sales.



 +49 7542 517 0

 [info@fluolite.de](mailto:info@fluolite.de)

 [www.fluolite.de/kontakt](http://www.fluolite.de/kontakt)

**FLUOLITE**

KOMPETENZ IN  
LICHT & LEUCHTEN





Minimale Abmessungen. LED-Lichtleiste aus Aluminium mit Schalter für Unterschrankschrankmontage. Inklusive 2 Meter Anschlussleitung mit Stecker, je 2 Befestigungsklammern für Direkt- und 90° Winkelmontage, Kupplung und kurze Verbindungsleitung (ca. 30 cm) für Lichtbandmontage. Mit Schalter, einzeln schaltbar. Auch als Lichtband mit max. 10 Stück aneinander einsetzbar. Opal-transluzente Lampenabdeckung.

- Farbtemperatur wahlweise 3000 K | 4000 K
- Verbindungsleitung in zwei Längen erhältlich
- Als Lichtband geeignet
- Schutzklasse II

- Lichtleiste aus hochwertigem Aluminium
- In fünf Längen erhältlich
- Montagemöglichkeit direkt- oder 90° Winkelmontage

Bezeichnung	Farbtemperatur (K)	Leuchtenlichtstrom (Lm)	Anschlussleistung (W)	LED-Lebensdauer	L	B	H	PE	Artikel-Nr.	Brutto € / St.
Minilite 3,3	3000	274	3,3	20.000 h L80/B10	315	28	35	12	6455 0350 •	29,90
	4000	274	4,0	20.000 h L80/B10	315	28	35	12	6455 0050 •	29,90
Minilite 5,76	3000	485	5,8	20.000 h L80/B10	545	28	35	12	6455 0400 •	40,80
	4000	485	5,8	20.000 h L80/B10	545	28	35	12	6455 0100 •	40,80
Minilite 9,36	3000	790	9,4	20.000 h L80/B10	875	28	35	12	6455 0450 •	49,00
	4000	790	9,4	20.000 h L80/B10	875	28	35	12	6455 0150 •	49,00
Minilite 12,6	3000	1114	12,6	20.000 h L80/B10	1175	28	35	12	6455 0500 •	60,80
	4000	1114	13,2	20.000 h L80/B10	1175	28	35	12	6455 0200 •	60,80
Minilite 16,2	3000	1352	16,2	20.000 h L80/B10	1475	28	35	12	6455 0550 •	78,30
	4000	1352	16,2	20.000 h L80/B10	1475	28	35	12	6455 0250 •	78,30

• ab Lager Fluolite



## Zubehör

Mit dem Kupplungsadapter oder der Verbindungsleitung (ca. 30 cm) verbinden Sie zwei bis maximal 10 Stück MINILITE LED zu einem Lichtband (im Lieferumfang bereits enthalten). Bei Bedarf kann eine Verbindungsleitung (ca. 50 cm) als Zubehör bestellt werden.



Lichtbandmontage mit Kupplungsadapter



Verbindungsleitung

Bezeichnung	Artikel-Nr.	Brutto € / St.
Verbindungsleitung - Länge 50 cm	3006 0106 •	6,30











# Hallenleuchten



PAC-D MaXX | 92  
PAC-D MaXX Focus



HiLu ML

93

Um optimale Arbeitsbedingungen zu schaffen, müssen Montage-, Fabrik- und Lagerhallen bestmöglich beleuchtet sein.

Hallen weisen häufig eine überdurchschnittliche Deckenhöhe als normale Räume auf, weshalb LED-Leuchten mit einem höheren Lichtstrom und spezieller Abstrahlcharakteristik eingesetzt werden.

# PAC-D MaXX | PAC-D MaXX Focus

LED FEUCHTRAUM-WANNENLEUCHTE

CE

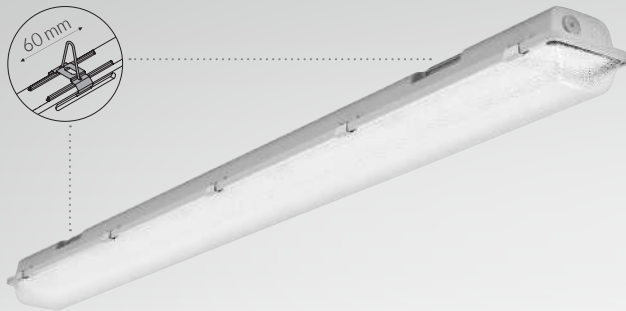

## LED-Leuchte für „HOHE“ Ansprüche

Die PAC-D MaXX ist prädestiniert für hohe Räume. Stärken sind der hohe Leuchtenlichtstrom und die hohe Widerstandsfähigkeit mit der einhergehenden Schutzart IP 65, damit ist diese Highbay Feuchtraumleuchte bestens für raue Betriebsbedingungen geeignet. Ideal für Logistik- und Lagerhallen, Industriehallen, Messehallen sowie Fertigungs- und Produktionsstätten. Zugelassen für den Einsatz in Innen- und überdachten Außenbereichen.

Leuchtenunterteil aus glasfaserverstärktem Polyester, hellgrau, schwer entflammbar. PMMA-Wanne glasklar, außen glatt, innen gepertl. Hochwertige Verschlüsse aus Edelstahl (V2A).

- ▶ Bis zu 18.000 Lumen
- ▶ Geeignet für hohe Räume und Hallen
- ▶ Homogene Oberflächenausleuchtung, optimierte Lichtverteilung
- ▶ Lichtausbeute bis zu 164 Lm/W (förderfähig)
- ▶ Nachhaltig durch austauschbares LED Modul
- ▶ AC/DC tauglich

- ▶ Hohe LED-Lebensdauer 60.000 h bei L80/B10
- ▶ Farbtoleranz (initial MacAdam) 3
- ▶ Umgebungstemperatur von -20°C bis +35°C
- ▶ Kunststoff-Verschlüsse optional erhältlich
- ▶ -Zeichen, geeignet für Räume mit erhöhter Brandgefahr
- ▶ Optional mit DALI erhältlich (CLO tauglich)

	PAC-D MaXX	PAC-D MaXX Focus
	Effiziente und gleichmäßige Ausleuchtung für hohe Räume und Hallen.	Leistungsfähige Lichtlösung mit Linearlinsen für Regalbereiche und Gänge.
Farbtemperatur (K)	4000	4000
Leuchtenlichtstrom (Lm)	18.000	17.600
Anschlussleistung (W)	110	110
Lichtausbeute (Lm/W)	164	160
LED-Lebensdauer	60.000 h L80/B10	60.000 h L80/B10
Paletteneinheit (PE)	130	120
Artikel-Nr.	6323 8420 •	6323 8450 •
Brutto € / St.	249,40	297,00

Lichtverteilung

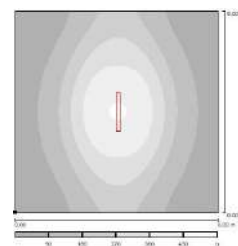
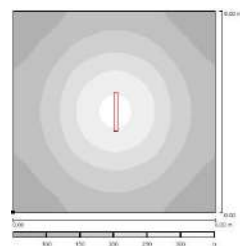

• ab Lager Fluolite | Passende Ersatzwannen und Zubehör auf Seite 110 ff.

### Montagemöglichkeiten:

Wand, Decke, Tragschiene, gependelt.

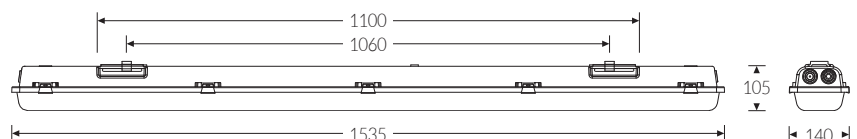





Hochwertige LED Hallenleuchte mit integriertem Treiber, dimmbar. Solides Aluminium-Druckgussgehäuse mit integrierten Kühlrippen bietet eine bessere Wärmeleitfähigkeit. Inklusive Aufhängeöse und Zuleitung (ca. 1,5 m). Montagekette optional erhältlich. Ideale Einsatzbereiche: Hohe Räume, Messe- und Ausstellungshallen, Fertigungsstätten, Lagerhallen, Logistikzentren.



- ▶ **Multilumen-Funktion**
- ▶ **Bis zu 37.800 Lumen bei 200 Watt**
- ▶ **Effiziente Ausleuchtung hoher Hallen durch Linsenoptik mit breit strahlender Abstrahlcharakteristik**
- ▶ Geeignet für die Verwendung in feuchten Umgebungen dank hoher Schutzart IP 65
- ▶ Umgebungstemperatur: -30°C bis +45°C

Bezeichnung	Farbtemperatur (K)	Leuchtenlichtstrom (Lm)	Anschlussleistung (W)	LED-Lebensdauer	Ø	H (inkl. Öse)	Artikel-Nr.	Brutto € / St.
HiLu 300 ML	4000	37.800 / 22.300	200 / 120	50.000 h L80/B10	300	170	7827 5500 •	309,00
HiLu 300 DALI	4000	38.500	200	50.000 h L80/B10	300	170	7827 5510	362,00

• ab Lager Fluolite

## Zubehör / Montageteile

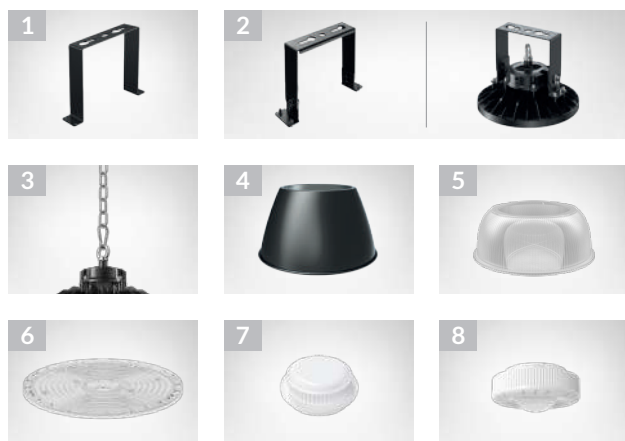

Bezeichnung	Artikel-Nr.	Brutto € / St.
Haltebügel fix	<b>1</b> Starr	3597 0310 25,50
Haltebügel flex	<b>2</b> Schwenkbar 90°	3597 0311 47,20
Kettenaufhängung	<b>3</b> Edelstahl, Länge 50 cm, inkl. Karabiner	3597 0312 15,10
Reflektor ALU	<b>4</b> Aluminium schwarz Ø 480 x H 260 mm	3597 0314 72,10
Reflektor PC	<b>5</b> Transparent Ø 480 x H 165 mm	3597 0315 72,10
Linsenaufsatz	<b>6</b> 90° transparent	3597 0313 16,20
Sensor HF	<b>7</b> Tageslichtgesteuerter Präsenzmelder (HF)	3597 0316 57,90
Sensor PIR	<b>8</b> Tageslichtgesteuerter Präsenzmelder (Infrarot)	3597 0317 61,50





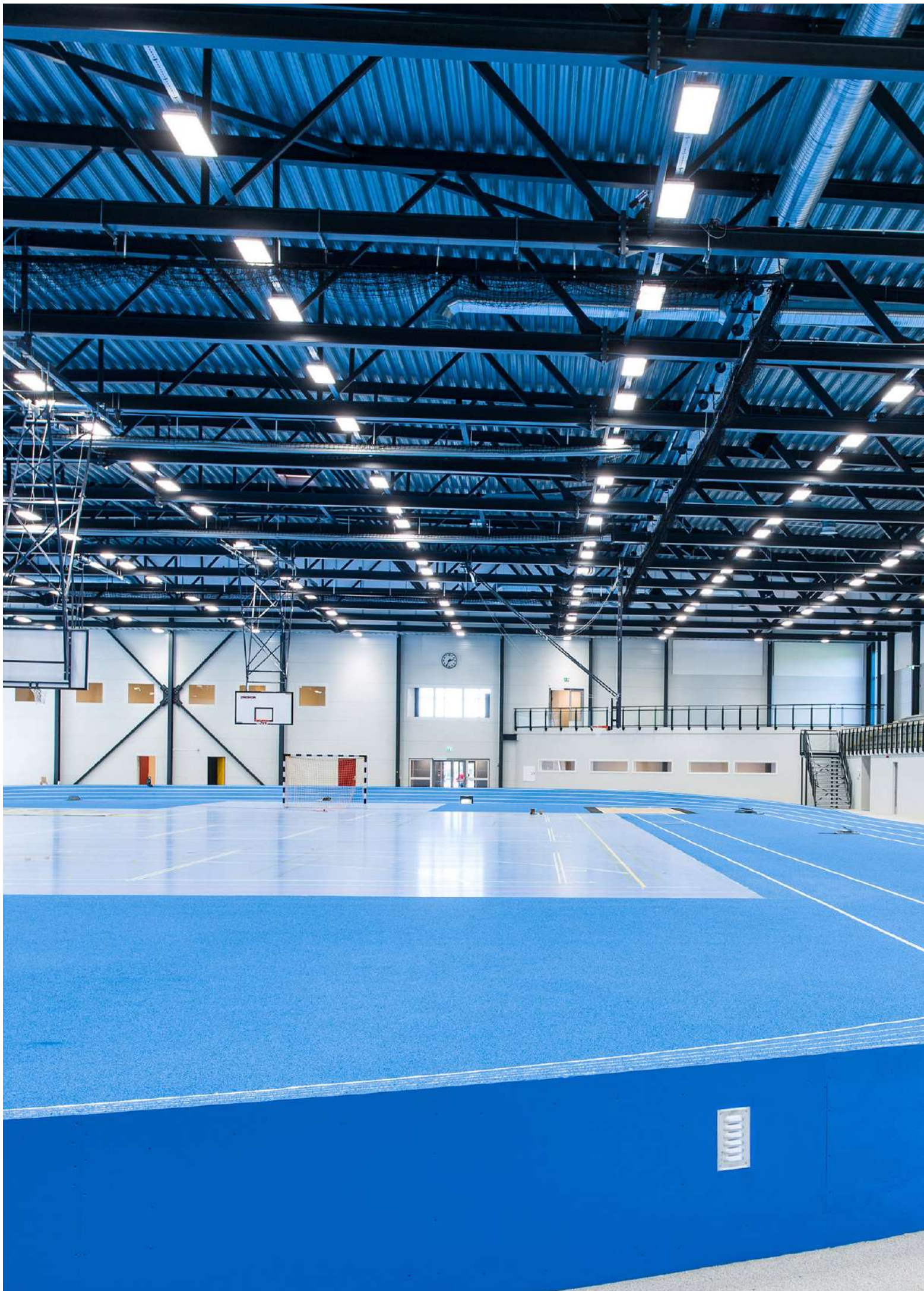





# Ballwurfsichere Leuchten

---



InAct 96

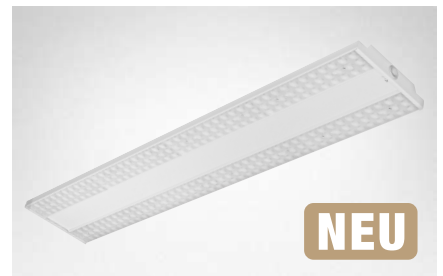

Salem FL 97

Eine normgerechte Entblendung, geringe Reflektionen und zertifizierte Ballwurfsicherheit sind die Grundlagen, um den mechanischen und lichttechnischen Anforderungen gerecht zu werden. Einwandfreie Sicht ist Voraussetzung für ausgezeichnete Trainings- und Wettkampfbedingungen.

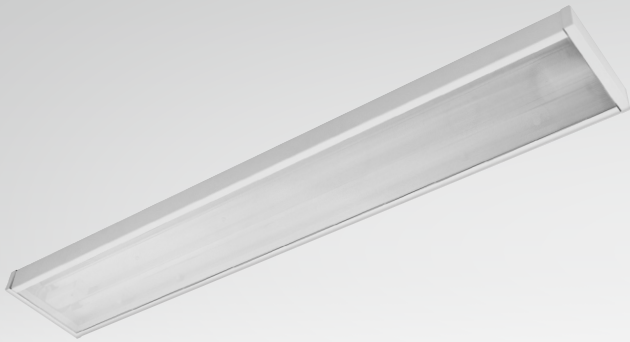

### Sportlich. Wirtschaftlich. Anspruchsvoll.

LED Hallenleuchte inklusive Versorgungsteil, dimmbar. Stahlblechgehäuse, weiß beschichtet. Mikroprismatische Abdeckung aus hochschlagfestem Polycarbonat (PC), ballwurfsicher und robust. Dadurch besonders geeignet für Einsätze in Sport- und Mehrzweckhallen.

Im Lieferumfang enthalten sind Aufhängeösen, Anschlusskabel (ca. 30 cm) mit montiertem Anschlussstecker und beigelegter Anschlussbuchse.

- ▶ **Leistungsstark und ballwurfsicher**
- ▶ **Hohe Schutzart IP 65, hohe Schlagfestigkeit IK 10**
- ▶ **DALI dimmbar**
- ▶ **Lichtausbeute bis zu 125 Lm/W** förderfähig
- ▶ Umgebungstemperatur -15°C bis +45°C
- ▶ Farbtoleranz (initial MacAdam) 3
- ▶ Blendungsbewertung UGR < 22
- ▶ Vielfältige Montagemöglichkeiten
- ▶ Homogenes Licht, hohe Farbwiedergabe, beste Entblendung

Bezeichnung	Ausführung	Farbtemperatur (K)	Leuchtenlichtstrom (Lm)	Anschlussleistung (W)	LED-Lebensdauer	L	B	Artikel-Nr.	Brutto € / St.
InAct-LED BP 2/L MP	DALI	4000	11.500	92	80.000 h L80/B50	1224	197	8717 5000	650,00
InAct-LED BP 4/L MP	DALI	4000	22.700	182	80.000 h L80/B50	1224	357	8717 5010	1.038,00

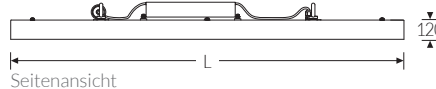
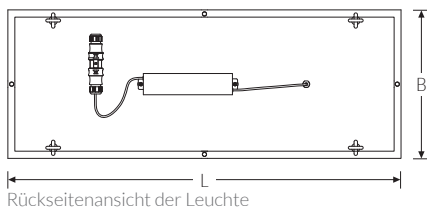

InAct-LED BP 2/L MP



InAct-LED BP 4/L MP

### Zubehör / Montageteile

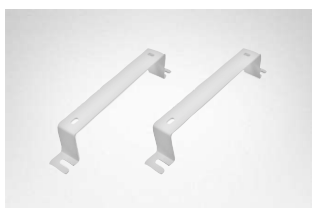

Haltebügel zur direkten Anbaumontage

Bezeichnung	Artikel-Nr.	Brutto € / St.
Anbaumontage-Set für InAct-LED BP 2/L (2 Stück)	3596 2755	18,80
Anbaumontage-Set für InAct-LED BP 4/L (2 Stück)	3596 2760	24,80
Einbaurahmen für InAct-LED BP 2/L	3596 2765	189,00
Einbaurahmen für InAct-LED BP 4/L	3596 2770	249,00





# NEU Salem FL

## LED SPORTHALLENLEUCHE



Zertifizierte Ballwurfsicherheit

Flickerfreie LED-Technologie

Langlebig und energieeffizient

Lichtausbeute bis zu 163 Lm/W (förderfähig)

### Kompakt und robust mit Linsenoptik.

Ballwurfsichere, kompakte Leuchte mit einem schlanken aber robusten Aluminiumgehäuse weiß. Linsen aus Acrylglas (PMMA). Optimale Lichtlenkung durch Linsentechnik, die sich für eine Vielzahl von Anwendungen eignet. Geeignet für die Montage an Wand und Decke oder abgependelt. Bevorzugter Einsatzbereich in Industrie und Sporthallen.

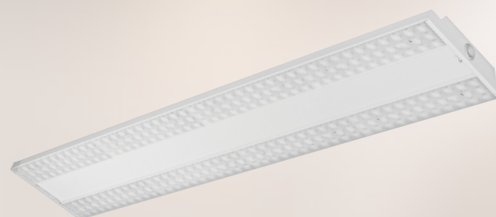

- › Umgebungstemperatur -15°C bis +45°C
- › Farbtoleranz (initial MacAdam) 3
- › Breiter Lichtkegel (90°) für eine weite Ausleuchtung
- › Optional mit Abstrahlwinkel 60° und Asymmetrisch erhältlich

Bezeichnung	Ausführung	Farbtemperatur (K)	Leuchtenlichtstrom (Lm)	Anschlussleistung (W)	LED-Lebensdauer	L	B	E	Artikel-Nr.	Brutto € / St.
Salem FL	DALI	4000	26.000	160	80.000 h L80/B50	1735	213	1160	8486 8000	652,10

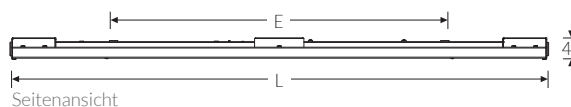
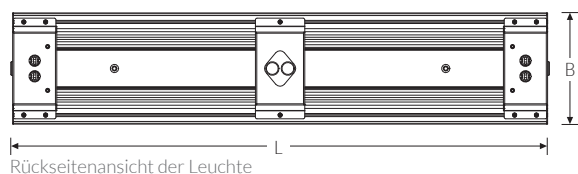

Linsentechnik aus Acrylglas (PMMA)



Karabinerhaken zur Aufhängung im Lieferumfang enthalten

### Zubehör / Ersatzteile

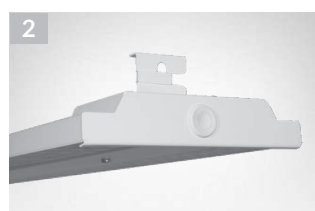
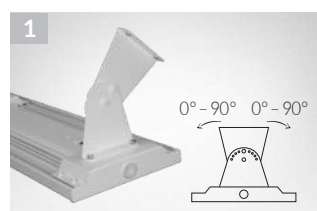

Bezeichnung	Artikel-Nr.	Brutto € / St.
Wand-/Deckenbefestigung (schwenkbar 180°)	<b>1</b> 3597 0295	<b>21,33</b>
Rohr-/Seilbefestigung	<b>2</b> 3597 4098	<b>11,00</b>





## Leuchten für LEDtubes



PAC-D 99



PACN | PACE 99



LZP 100



Euro-FFL 100

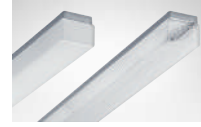

ALSF 101

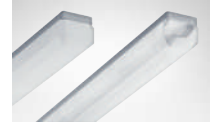

Euro-Line Aqua 101

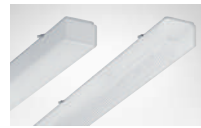

AOT 102



Euro-Line 102



LUX 103



TRX 104

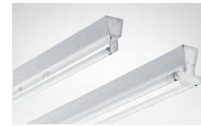

SFN / SFX 104



## Retrofit-Leuchten



RKL 105



RKL-Aqua 105

Wählen Sie aus unserem breiten Sortiment an Leuchten für LEDtubes und Retrofit-Leuchten, um eine fachgerechte Beleuchtung mit jederzeit ohne Fachpersonal wechselbaren Leuchtmitteln zu realisieren.

# Feuchtraum-Wannenleuchten



Abbildung ähnlich. Verschlüsse aus Edelstahl.

## PAC-D für LEDtube

CE U D IP65

Leuchtenunterteil aus glasfaserverstärktem Polyester, hellgrau, schwer entflammbar. Acrylglas-Wanne (PMMA) glasklar, außen glatt, innen geperlt. Hochwertige Verschlüsse aus Edelstahl (V2A). Multifunktionale Schnellmontage-Befestigungsklammern aus Edelstahl (Leuchte einklipsbar). Ausrichten der Leuchte durch den variablen Verschiebebereich um 60 mm.

- Mit integrierter Feinsicherung zum Schutz vor Überspannung

Bezeichnung	L	E (± 60 mm)	PE	Artikel-Nr.	Brutto €/ St.
PAC-D 1 x LEDtube	1200	1270	820	6071 5520 •	38,40
	1500	1570	1120	6074 5520 •	42,90
PAC-D 2 x LEDtube	1200	1285	820	6082 5520 •	43,80
	1500	1585	1120	6083 5520 •	53,00

• ab Lager Fluolite | Passendes Zubehör auf Seite 113

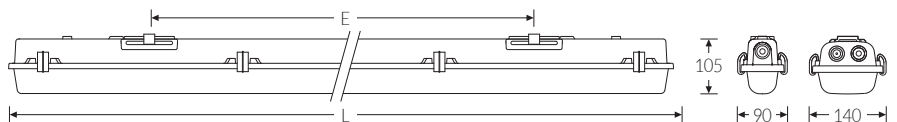

[PAC-D für LEDtube Online](http://www.fluolite.de/produkte/serie/pac-d-fuer-ledtube)  
www.fluolite.de/produkte/serie/pac-d-fuer-ledtube



Abbildung ähnlich. Verschlüsse aus Edelstahl.

## PAC für LEDtube

CE U D IP65

Leuchtenunterteil aus glasfaserverstärktem Polyester, hellgrau, schwer entflammbar. Acrylglas-Wanne (PMMA) glasklar, außen glatt, innen geperlt. Hochwertige Verschlüsse aus Edelstahl (V2A).

- Mit integrierter Feinsicherung zum Schutz vor Überspannung

Bezeichnung	L	E	PE	Artikel-Nr.	Brutto €/ St.
PACN 1 x LEDtube	1200	1270	800	6071 6122 •	37,30
	1500	1570	1100	6074 6125 •	42,00
PACE 2 x LEDtube	1200	1285	800	6082 6222 •	43,90
	1500	1585	1100	6083 6225 •	53,50

• ab Lager Fluolite | Passendes Zubehör auf Seite 113

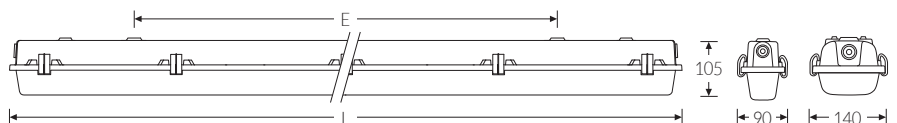

[PAC für LEDtube Online](http://www.fluolite.de/produkte/serie/pac-d-fuer-ledtube)  
www.fluolite.de/produkte/serie/pac-d-fuer-ledtube

# Feuchtraum-Wannenleuchten



## LZP für LEDtube

CE IK07 IP66

Leuchtenunterteil aus glasfaserverstärktem Polyester, hellgrau, schwer entflammbar. Gespritzte Polycarbonat (PC)-Wanne mit Innenprismen. Hochwertige Verschlüsse aus Edelstahl (V2A). Multifunktionale Schnellmontage-Befestigungsklammern aus Edelstahl (Leuchte einklipsbar). Ausrichten der Leuchte durch den variablen Verschieberegion um 60 mm.

- Mit integrierter Feinsicherung zum Schutz vor Überspannung

Bezeichnung		L	Emin.	Emax.	PE	Artikel-Nr.	Brutto € / St.
LZP 1 x LEDtube	600	660	265	385	200	6101 6120 •	39,50
	1200	1265	805	925	100	6102 6122 •	49,90
	1500	1565	1105	1225	100	6103 6125 •	53,80
LZP 2 x LEDtube	600	660	265	385	60	6104 1522 •	49,90
	1200	1265	805	925	60	6105 6222 •	63,80
	1500	1565	1105	1225	60	6106 6225 •	71,30

• ab Lager Fluolite | Passendes Zubehör auf Seite 113

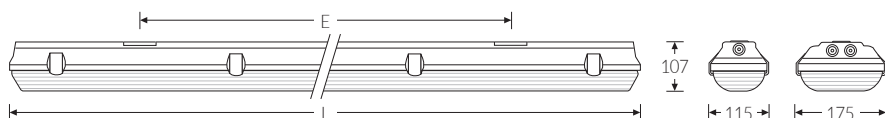

LZP für LEDtube Online  
[www.fluolite.de/produkte/serie/lzp-fuer-ledtube](http://www.fluolite.de/produkte/serie/lzp-fuer-ledtube)

# Feuchtraumleuchte freistrahlend



## Euro-FFL für LEDtube

CE IK07 IP65

Schlankes Leuchtenunterteil aus glasfaserverstärktem Polyester, hellgrau, schwer entflammbar. Mit Schnellverschluss. Schutzklasse II. Inkl. Lampenschutzrohr (LS-Rohr) aus Polycarbonat (PC) Ø 38 mm.

- Mit integrierter Feinsicherung zum Schutz vor Überspannung

Bezeichnung		L	E	PE	Artikel-Nr.	Brutto € / St.
Euro-FFL 1 x LEDtube	1200	1265	800	80	6181 6122 •	47,40
	1500	1565	1100	80	6184 6125 •	51,70
Euro-FFL 2 x LEDtube	1200	1265	800	80	6181 7122	65,30
	1500	1565	1100	80	6189 7125 •	74,70

• ab Lager Fluolite

Euro-FFL Befestigungssatz 3596 2170 13,70  
 Satz bestehend aus 2 Halteklammern, 2 Ketten-/Seil-Abhänger, 2 Verschlussstopfen.

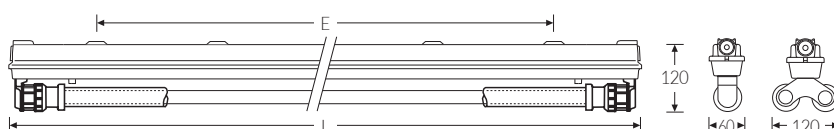
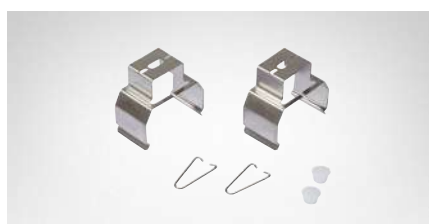

Euro-FFL für LEDtube Online  
[www.fluolite.de/produkte/serie/euro-ffl-fuer-ledtube](http://www.fluolite.de/produkte/serie/euro-ffl-fuer-ledtube)



# Feuchtraum-Anbauleuchten



## ALSF für LEDtube

CE IP54

Leuchtenunterteil glasfaserverstärktes Polyester, hellgrau, schwer entflammbar. Mit opaler oder prismatischer Acrylglas-Wanne (PMMA). Kantiges Design.

- Mit integrierter Feinsicherung zum Schutz vor Überspannung

Bezeichnung		L	E	PE	Artikel-Nr.	Brutto € / St.	
ALSF Opal	1 x LEDtube	600	600	430	250	6009 5000	54,80
		1200	1260	740	150	6010 2145	65,00
		1500	1560	850	150	6013 2145	74,00
	2 x LEDtube	1500	1560	850	80	6018 2340	88,00
	ALSF Prisma	1 x LEDtube	1200	1260	740	150	6010 2140
1500			1560	850	150	6013 2140	74,00
2 x LEDtube			1200	1260	740	80	6015 2240
1500		1560	850	80	6018 2240	88,00	

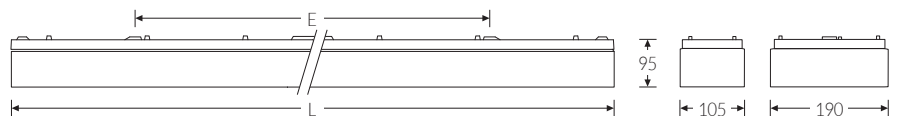

ALSF für LEDtube Online  
[www.fluolite.de/produkte/serie/alsf-fuer-ledtube](http://www.fluolite.de/produkte/serie/alsf-fuer-ledtube)



## Euro-Line Aqua für LEDtube

CE IP54

Leuchtenunterteil glasfaserverstärktes Polyester, hellgrau, schwer entflammbar. Mit opaler oder prismatischer Acrylglas-Wanne (PMMA). Abgeschrägtes Wannens-Design.

- Mit integrierter Feinsicherung zum Schutz vor Überspannung

Bezeichnung		L	E	PE	Artikel-Nr.	Brutto € / St.	
Euro-Line Aqua Opal	1 x LEDtube	1200	1270	740	150	6010 2135	64,00
		1500	1570	850	150	6013 2135	74,00
		2 x LEDtube	1200	1270	740	80	6015 2235
	1500	1570	850	80	6018 2235	94,00	
	Euro-Line Aqua Prisma	1 x LEDtube	1200	1270	740	150	6010 2130
1500			1570	850	150	6013 2130	79,50
2 x LEDtube			1200	1270	740	80	6015 2230
1500		1570	850	80	6018 2230	94,00	

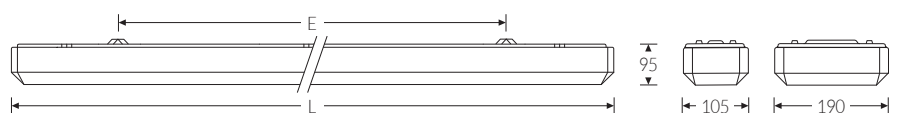

Euro-Line Aqua für LEDtube Online  
[www.fluolite.de/produkte/serie/euro-line-aqua-fuer-ledtube](http://www.fluolite.de/produkte/serie/euro-line-aqua-fuer-ledtube)

# Wannen-Anbauleuchten



## AOT für LEDtube

CE IP50

Leuchtenunterteil aus weiß lackiertem Stahlblech. Kantige, glatt opale oder prismatische Acrylglas-Wanne (PMMA).

- Mit integrierter Feinsicherung zum Schutz vor Überspannung

Bezeichnung		L	E	PE	Artikel-Nr.	Brutto € / St.	
AOT Opal	1 x LEDtube	600	650	460	200	7030 2000	38,80
		1200	1260	900	200	7120 2150	58,00
		1500	1560	1200	150	7123 2150	63,50
	2 x LEDtube	1500	1560	1200	80	7129 2150	73,70
	AOT Prisma	1 x LEDtube	1200	1260	900	200	7120 2140
1500			1560	1200	150	7123 2140	63,50
2 x LEDtube			1200	1260	900	80	7126 2140
1500		1560	1200	80	7129 2140	73,70	

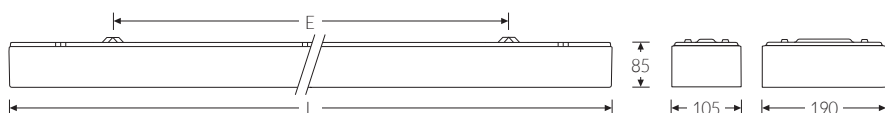

AOT für LEDtube Online  
[www.fluolite.de/produkte/serie/aot-fuer-ledtube](http://www.fluolite.de/produkte/serie/aot-fuer-ledtube)



## Euro-Line für LEDtube

CE IP50

Leuchtenunterteil aus weiß lackiertem Stahlblech. Elegantes Wannen-Design mit abgeschrägten Kanten aus Acrylglas (PMMA), opal oder prismatisch.

- Mit integrierter Feinsicherung zum Schutz vor Überspannung

Bezeichnung		L	E	PE	Artikel-Nr.	Brutto € / St.	
Euro-Line Opal	1 x LEDtube	1200	1270	900	200	7120 2135	59,00
		1500	1570	1200	150	7123 2135	64,00
		2 x LEDtube	1200	1270	900	80	7126 2135
	1500	1570	1200	80	7129 2135	74,90	
	Euro-Line Prisma	1 x LEDtube	1200	1270	900	200	7120 2130
1500			1570	1200	150	7123 2130	64,00
2 x LEDtube			1200	1270	900	80	7126 2130
1500		1570	1200	80	7129 2130	74,90	

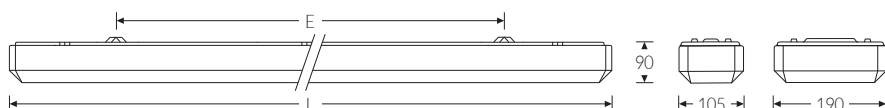

Euro-Line für LEDtube Online  
[www.fluolite.de/produkte/serie/euro-line-fuer-ledtube](http://www.fluolite.de/produkte/serie/euro-line-fuer-ledtube)

# Raster-Anbauleuchte



## LUX für LEDtube

CE IP20

Stabiler Leuchtenkörper aus Stahlblech weiß, modernes Design, niedrige Bauform. Spiegelraster, Aluminium hochglänzend.

- Mit integrierter Feinsicherung zum Schutz vor Überspannung

Bezeichnung	L	E	PE	Artikel-Nr.	Brutto € / St.
LUX 1 x LEDtube	1200	1260	950	40	8486 5050 • 59,60
	1500	1560	1250	40	8486 6050 • 71,80
LUX 2 x LEDtube	1200	1260	950	40	8486 5055 • 71,80
	1500	1560	1250	40	8486 6055 • 76,70

• ab Lager Fluolite

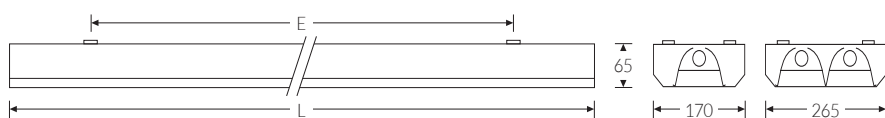

LUX für LEDtube Online  
[www.fluolite.de/produkte/serie/lux-fuer-ledtube](http://www.fluolite.de/produkte/serie/lux-fuer-ledtube)

# Lichtbandsystem



## TRX für LEDtube

CE IP20

Lichtbandsystem, das schnell und einfach ohne Werkzeug installiert werden kann. TRX Leuchteneinsätze sind sowohl für Neuinstallationen als auch für den Ersatz bestehender Lichtleisten auf Tragschienen mit 1530 mm Längeneinheit geeignet und mit diesen kompatibel.

Erforderliche TRX-Tragschienen-Elemente sowie umfangreiches Zubehör siehe Seite 77 oder [www.fluolite.de/produkte/serie/trx-system](http://www.fluolite.de/produkte/serie/trx-system)

- **Mit integrierter Feinsicherung zum Schutz vor Überspannung**

Bezeichnung		L	VE/PE	Artikel-Nr.	Brutto € / St.
Leuchteneinsatz TRX	1 x LEDtube	1500	6/180	7424 6125 •	34,00
Leuchteneinsatz TRX	2 x LEDtube	1500	6/180	7429 6225 •	39,50

• ab Lager Fluolite

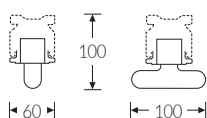

TRX für LEDtube Online

[www.fluolite.de/produkte/serie/trx-fuer-ledtube](http://www.fluolite.de/produkte/serie/trx-fuer-ledtube)

# Lichtleiste freistrahlend



## SFN / SFX für LEDtube

CE IP20

Leuchtenkörper Stahlblech weiß, mit durchgehendem Deckenblech. Geeignet für Decken- und Wandmontage und als Lichtband in Verbindung mit unserem TRA-System.

- **Mit integrierter Feinsicherung zum Schutz vor Überspannung**

Bezeichnung		L	H	PE	Artikel-Nr.	Brutto € / St.	
SFN	1 x LEDtube	600	630	100	204	7395 6125	32,00
		1200	1230	100	204	7396 6125 •	42,90
		1500	1530	100	200	7398 6125 •	46,90
SFX	2 x LEDtube	1200	1230	105	204	7396 6230	46,40
		1500	1530	105	204	7398 6230	53,90

• ab Lager Fluolite

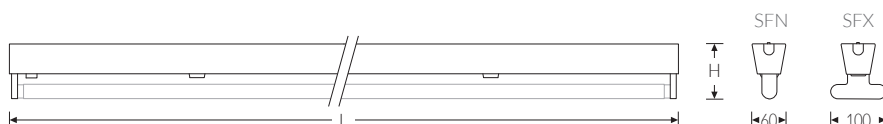

SFN / SFX für LEDtube Online

[www.fluolite.de/produkte/serie/sfnsfx-fuer-ledtube](http://www.fluolite.de/produkte/serie/sfnsfx-fuer-ledtube)



# Retrofit-Leuchten



## RKL Wand- und Deckenleuchte

CE IP40

Leuchtenunterteil Stahlblech weiß. Opale, strukturierte Acrylglas-Wanne (PMMA).

Bezeichnung	Ausführung	Ø	H	PE	Artikel-Nr.	Brutto €/ St.
RKL 2	1 x E27	300	105	175	7510 1100 •	30,20
	1 x E27 HF-Sensor	300	105	175	7510 1103 •	80,50
RKL 3	2 x E27	375	125	100	7511 1100 •	36,00
	2 x E27 HF-Sensor	375	125	100	7511 1103 •	84,00
RKL 4	2 x E27	475	150	50	7512 1200 •	56,70
	2 x E27 HF-Sensor	475	150	50	7512 1303	82,50
	3 x E27	475	150	50	7512 1300 •	58,00
RKL 6	4 x 40 E27	600	165	28	7513 1270 •	90,70

• ab Lager Fluolite | Passende Ersatzwannen auf Seite 111

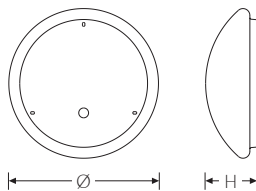

[RKL für Retrofit Online](http://www.fluolite.de/produkte/serie/rkl-retrofit)  
www.fluolite.de/produkte/serie/rkl-retrofit



## RKL-Aqua Wand- und Deckenleuchte

CE IP65

Leuchtenunterteil Polycarbonat (PC) weiß. Opale, strukturierte Acrylglas-Wanne (PMMA).

Bezeichnung	Ø	H	PE	Artikel-Nr.	Brutto €/ St.
RKL-Aqua 2 1 x E27	300	115	165	7518 1100 •	46,50
RKL-Aqua 3 2 x E27	375	135	100	7519 1100 •	57,00
RKL Aqua 4 1 x E27	480	160	45	7520 1100	74,30

• ab Lager Fluolite

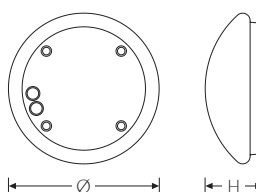

[RKL-Aqua für Retrofit Online](http://www.fluolite.de/produkte/serie/rkl-retrofit)  
www.fluolite.de/produkte/serie/rkl-retrofit

# Rettungs- und Sicherheitsleuchten

---



FLS 1 Display  
Autotest 107



FL 2 Autotest 108



FL 4 Autotest 108



FL 3 Display-E  
Autotest 109



FL 3 Display-R  
Autotest 109

Normgerechte und geprüfte LED Rettungs- und Sicherheitsleuchten mit automatischem Selbsttest sind langlebig, effizient und wartungsarm.

Eine hohe Qualität mit umschaltbaren Zeiten (3 h / 8 h) und optimierte Lichttechnik sichert die Funktionalität im Notfall.

# FLS 1 Autotest

LED RETTUNGS- UND SICHERHEITSLEUCHTE

CE □ IP32



## Zuverlässig & sicher durch automatischen Selbsttest

Einzelbatterie-Rettungszeichenleuchte in „Flat-Screen“-Optik, gemäß EN 60598-2-22 (VDE 0711 Teil 2.22), mit Autotest-Funktion und eingebautem Prüftaster für manuelle Prüfung, inkl. Funktionsanzeige. Betriebsart für Dauer- und Bereitschaftschaltung geeignet. Der starke Akku ermöglicht es, bei Bedarf die Leuchte von 3 auf 8 Stunden Notbetrieb umzustellen. Geeignet für die Montage an Wand und Decke. Pendel- und Auslegermontage auf Anfrage. Inkl. vier steckbare Piktogramme – Fluchtwegrichtung 1- oder 2-seitig individuell selbst bestimmbar.

- Moderne „Flat-Screen“-Optik
- Automatische Testfunktion
- Notbetrieb zwischen 3 und 8 Stunden umschaltbar
- Mit leistungsstarken Lithium Eisenphosphat (LiFePO4) Akku
- Erkennungsreichweite 25 m

Gehäuse: Polycarbonat weiß, schlagfest, bruchsicher  
 Profil: Aluminium eloxiert  
 Erkennungsweite: 25 m  
 Beschriftung: zweiseitig  
 Versorgungszeit: umschaltbar von 3 Stunden auf 8 Stunden  
 Energiequelle: LiFePO Akku 3,2 V / 1,6 Ah  
 Temperaturbereich: +5°C bis +40°C

Bezeichnung	Leuchtenlichtstrom (Lm)	Anschlussleistung (W)	L1	L2	H1	H2	H3	B1	B2	PE	Artikel-Nr.	Brutto € / St.
FLS 1 DISPLAY Autotest	110	2	242	213	151	201	155	110	46	150	6056 5000 •	179,00

• ab Lager Fluolite

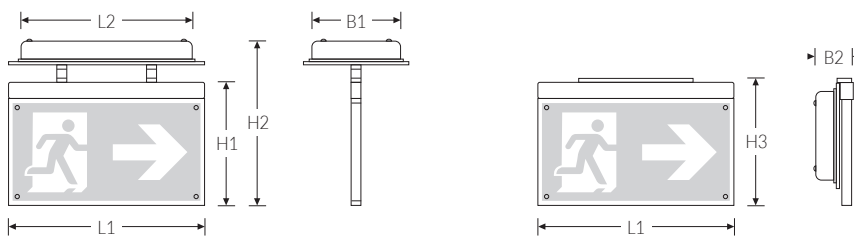

FLS 1 Autotest als Deckenmontage



FLS 1 Autotest als Wandmontage



FLS 1 Autotest Online  
[www.fluolite.de/produkte/serie/fls-1](http://www.fluolite.de/produkte/serie/fls-1)

# FL 2 Autotest

LED RETTUNGS- UND SICHERHEITSLEUCHTE

CE □ IP54



- ▶ **Automatische Testfunktion**
- ▶ **Notbetrieb zwischen 3 und 8 Stunden umschaltbar**
- ▶ **Hochwertiges Kunststoffgehäuse aus UV- und temperaturstabilem Polycarbonat**

Einzelbatterie-Rettungszeichenleuchte, gemäß EN 60598-2-22 (VDE 0711 Teil 2.22), mit Autotest-Funktion und eingebautem Prüftaster für manuelle Prüfung. Signalisierung über mehrfarbige LED. Betriebsart für Dauer- und Bereitschaftsschaltung geeignet. Der starke Akku ermöglicht es, bei Bedarf die Leuchte von 3 auf 8 Stunden Notbetrieb umzustellen. Geeignet für die Montage an Wand und Decke. Inkl. Piktogrammfolien.

Gehäuse: Polycarbonat weiß, schlagfest, bruchsicher  
 Wanne / Haube: Polycarbonat opal, schlagfest, bruchsicher  
 Erkennungsweite: 18 m  
 Beschriftung: dreiseitig  
 Versorgungszeit: umschaltbar von 3 Stunden auf 8 Stunden  
 Energiequelle: LiFePO Akku 3,2 V / 1,6 Ah  
 Temperaturbereich: +5°C bis +45°C

Bezeichnung	Leuchtenlichtstrom (Lm)	Anschlussleistung (W)	LED-Lebensdauer	L	B	H	PE	Artikel-Nr.	Brutto € / St.
FL 2 Autotest	120	5	35.000 h L70/B20	360	90	130	220	6056 2020 •	102,30

• ab Lager Fluolite

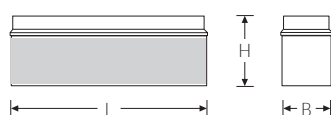

[FL 2 Autotest Online](http://www.fluolite.de/produkte/serie/fl-2)  
[www.fluolite.de/produkte/serie/fl-2](http://www.fluolite.de/produkte/serie/fl-2)



# FL 4 Autotest

LED RETTUNGS- UND SICHERHEITSLEUCHTE

CE □ IP54



- ▶ **Automatische Testfunktion**
- ▶ **Notbetrieb zwischen 3 und 8 Stunden umschaltbar**
- ▶ **Leuchte ohne Werkzeug zu öffnen**

Einzelbatterie-Rettungszeichenleuchte, gemäß EN 60598-2-22 (VDE 0711 Teil 2.22), mit Autotest-Funktion und eingebautem Prüftaster für manuelle Prüfung. Signalisierung über mehrfarbige LED. Betriebsart für Dauer- und Bereitschaftsschaltung geeignet. Der starke Akku ermöglicht es, bei Bedarf die Leuchte von 3 auf 8 Stunden Notbetrieb umzustellen. Geeignet für die Montage an Wand und Decke. Inkl. Piktogrammfolien.

Gehäuse: Polycarbonat weiß, schlagfest, bruchsicher  
 Wanne / Haube: Polycarbonat opal, schlagfest, bruchsicher  
 Erkennungsweite: 32 m  
 Beschriftung: zweiseitig  
 Versorgungszeit: umschaltbar von 3 Stunden auf 8 Stunden  
 Energiequelle: LiFePO Akku 3,2 V / 1,6 Ah  
 Temperaturbereich: +5°C bis +45°C

Bezeichnung	Leuchtenlichtstrom (Lm)	Anschlussleistung (W)	LED-Lebensdauer	L	B	H	PE	Artikel-Nr.	Brutto € / St.
FL 4 Autotest	120	5	35.000 h L70/B20	360	90	200	168	6056 2040 •	109,70

• ab Lager Fluolite

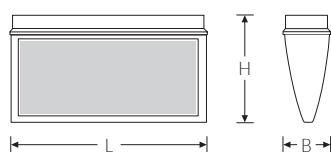

[FL 4 Autotest Online](http://www.fluolite.de/produkte/serie/fl-4)  
[www.fluolite.de/produkte/serie/fl-4](http://www.fluolite.de/produkte/serie/fl-4)





# FL 3 Display-E Autotest

LED RETTUNGS- UND SICHERHEITSLEUCHTE



- ▶ Robuste Alu-Profilleuchte, ohne Werkzeug zu öffnen
- ▶ Automatische Testfunktion
- ▶ Notbetrieb zwischen 3 und 8 Stunden umschaltbar
- ▶ Mit leistungsstarken Lithium Eisenphosphat (LiFePO4) Akku

Einzelbatterie-Rettungszeichenleuchte, gemäß EN 60598-2-22 (VDE 0711 Teil 2.22), mit Autotest-Funktion und eingebautem Prüftaster für manuelle Prüfung. Signalisierung über mehrfarbige LED. Betriebsart für Dauer- und Bereitschaftsschaltung geeignet. Der starke Akku ermöglicht es, bei Bedarf die Leuchte von 3 auf 8 Stunden Notbetrieb umzustellen. Geeignet für die Montage an Wand und Decke. Inkl. Piktogrammfolien.

Gehäuse: Alu eloxiert, rechteckig  
 Wanne / Haube: Polycarbonat opal, schlagfest, bruchsticher  
 Erkennungsweite: 18 m  
 Beschriftung: zweiseitig  
 Versorgungszeit: umschaltbar von 3 Stunden auf 8 Stunden  
 Energiequelle: LiFePO Akku 3,2 V / 1,6 Ah  
 Temperaturbereich: +5°C bis +40°C

Bezeichnung	Leuchtenlichtstrom (Lm)	Anschlussleistung (W)	LED-Lebensdauer	L	B	H	PE	Artikel-Nr.	Brutto € / St.
FL 3 DISPLAY-E Autotest	40	5	35.000 h L70/B20	290	85	165	50	6056 2025 •	169,00

• ab Lager Fluolite



FL 3 DISPLAY-E Autotest Online  
[www.fluolite.de/produkte/serie/fl-3](http://www.fluolite.de/produkte/serie/fl-3)

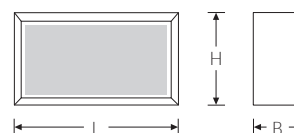

# FL 3 Display-R Autotest

LED RETTUNGS- UND SICHERHEITSLEUCHTE



- ▶ Robuste Alu-Profilleuchte, ohne Werkzeug zu öffnen
- ▶ Automatische Testfunktion
- ▶ Notbetrieb zwischen 3 und 8 Stunden umschaltbar
- ▶ Mit leistungsstarken Lithium Eisenphosphat (LiFePO4) Akku

Einzelbatterie-Rettungszeichenleuchte, gemäß EN 60598-2-22 (VDE 0711 Teil 2.22), mit Autotest-Funktion und eingebautem Prüftaster für manuelle Prüfung. Signalisierung über mehrfarbige LED. Betriebsart für Dauer- und Bereitschaftsschaltung geeignet. Der starke Akku ermöglicht es, bei Bedarf die Leuchte von 3 auf 8 Stunden Notbetrieb umzustellen. Geeignet für die Montage an Wand und Decke. Inkl. Piktogrammfolien.

Gehäuse: Alu eloxiert, abgerundet  
 Wanne / Haube: Polycarbonat opal, schlagfest, bruchsticher  
 Erkennungsweite: 18 m  
 Beschriftung: zweiseitig  
 Versorgungszeit: umschaltbar von 3 Stunden auf 8 Stunden  
 Energiequelle: LiFePO Akku 3,2 V / 1,6 Ah  
 Temperaturbereich: +5°C bis +40°C

Bezeichnung	Leuchtenlichtstrom (Lm)	Anschlussleistung (W)	LED-Lebensdauer	L	B	H	PE	Artikel-Nr.	Brutto € / St.
FL 3 DISPLAY-R Autotest	40	5	35.000 h L70/B20	290	85	165	50	6056 2030 •	169,00

• ab Lager Fluolite



FL 3 DISPLAY-R Autotest Online  
[www.fluolite.de/produkte/serie/fl-3](http://www.fluolite.de/produkte/serie/fl-3)

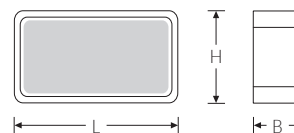

# Ersatzwannen

## FEUCHTRAUM-WANNENLEUCHTEN



Ersatzwanne PAC-D EL Opal



Ersatzwanne LZP

### PAC-D opal

Bezeichnung	Artikel-Nr.	Brutto € / St.	Passend für	Seite
Wanne PAC-D 600 opal	4380 0654	<b>31,40</b>	PAC-D EL ML 650	13
Wanne PAC-D 1200 opal	4384 0536 •	<b>36,80</b>	PAC-D EL ML 1200	13 - 14
			PAC-D EL Q 1200	15
			PAC-D AI 1200	22 - 23
Wanne PAC-D 1500 opal	4384 0546 •	<b>39,50</b>	PAC-D EL ML 1500	13 - 14
			PAC-D EL Q 1500	15
			PAC-D HP 1500	16
			PAC-D AI 1500	22 - 23
			PAC-D EL TRA c+c 1500	87
			PAC-D HP TRA c+c 1500	87

• ab Lager Fluolite

### PAC-D geperlt

Bezeichnung	Artikel-Nr.	Brutto € / St.	Passend für	Seite
Wanne PAC-D 1200 geperlt	4381 0336	<b>34,00</b>	PAC-D EL ML 1200	13 - 14
			PAC-D EL Q 1200	15
			PAC-D AI 1200	22 - 23
Wanne PAC-D 1500 geperlt	4384 0336	<b>36,80</b>	PAC-D EL ML 1500	13 - 14
			PAC-D EL Q 1500	15
			PAC-D HP 1500	16
			PAC-D AI 1500	22 - 23

### PAC-D MaXX

Bezeichnung	Artikel-Nr.	Brutto € / St.	Passend für	Seite
Wanne PAC-D 2/1550 geperlt	4389 0336	<b>39,50</b>	PAC-D MaXX TRA c+c 1550	87
			PAC-D MaXX 1550	92
			PAC-D MaXX Focus 1550	92

### LZP

Bezeichnung	Artikel-Nr.	Brutto € / St.	Passend für	Seite
Wanne LZP/PC 1250 opal	4361 8016	<b>47,60</b>	LZP 1250	17
			LZP HT 1250	24 - 25
Wanne LZP/PC 1550 opal	4362 8016 •	<b>50,30</b>	LZP 1550	17
			LZP HT 1550	24 - 25

• ab Lager Fluolite

# Ersatzwannen

## WAND- UND DECKENLEUCHTEN



Ersatzwanne RKL ML



Ersatzwanne RKL-Z ML

### Weiler FL

Bezeichnung	Artikel-Nr.	Brutto € / St.	Passend für	Seite
Wanne Weiler FL 2 opal	4560 0326	<b>21,70</b>	Weiler FL 2	44
Wanne Weiler FL 3 opal	4562 0326	<b>24,40</b>	Weiler FL 3	44
Wanne Weiler FL 4 opal	4564 0326	<b>48,70</b>	Weiler FL 4	44

### Weiler-Z FL

Bezeichnung	Artikel-Nr.	Brutto € / St.	Passend für	Seite
Wanne Weiler-Z FL 2 opal	4560 0316	<b>21,70</b>	Weiler-Z FL 2	45
Wanne Weiler-Z FL 3 opal	4562 0316	<b>24,40</b>	Weiler-Z FL 3	45
Wanne Weiler-Z FL 4 opal	4564 0316	<b>48,70</b>	Weiler-Z FL 4	45

### RKL ML

Bezeichnung	Artikel-Nr.	Brutto € / St.	Passend für	Seite
Wanne RKL 2 opal (PMMA-Wanne)	4560 0026 •	<b>21,70</b>	RKL 2 ML	50
			RKL 2 Retrofit	105
Wanne RKL/PC 2 opal (PC-Wanne)	4560 2426 •	<b>24,70</b>	RKL 2 ML	50
			RKL 2 Retrofit	105
Wanne RKL 3 opal (PMMA-Wanne)	4562 0026 •	<b>24,40</b>	RKL 3 ML	50
			RKL 3 Retrofit	105
Wanne RKL/PC 3 opal (PC-Wanne)	4562 2426 •	<b>27,40</b>	RKL 3 ML	50
			RKL 3 Retrofit	105
Wanne RKL 4 opal (PMMA-Wanne)	4564 0026 •	<b>48,70</b>	RKL 4 ML	51
			RKL 4 Retrofit	105
Wanne RKL/PC 4 opal (PC-Wanne)	4564 2426 •	<b>51,70</b>	RKL 4 ML	51
			RKL 4 Retrofit	105
Wanne RKL 6 opal (PMMA-Wanne)	4566 0026 •	<b>70,60</b>	RKL 6 ML	51 - 52
			RKL 6 Retrofit	105
Wanne RKL/PC 6 opal (PC-Wanne)	4565 2426	<b>73,60</b>	RKL 6 ML	51 - 52
			RKL 6 Retrofit	105

• ab Lager Fluolite

# Ersatzwannen

## WAND- UND DECKENLEUCHTEN

### RKL-Z ML

Bezeichnung	Artikel-Nr.	Brutto € / St.	Passend für	Seite
Wanne RKL-Z 2 opal (PMMA-Wanne)	4560 0016 •	<b>27,10</b>	RKL-Z 2 LED ML	53 / 55
Wanne RKL-Z / PC 2 opal (PC-Wanne)	4560 2416	<b>31,70</b>	RKL-Z 2 LED ML	53 / 55
Wanne RKL-Z 3 opal (PMMA-Wanne)	4562 0016 •	<b>32,60</b>	RKL-Z 3 LED ML	53 / 55
Wanne RKL-Z / PC 3 opal (PC-Wanne)	4562 2416	<b>35,30</b>	RKL-Z 3 LED ML	53 / 55
Wanne RKL-Z 4 opal (PMMA-Wanne)	4564 0016 •	<b>48,70</b>	RKL-Z 4 LED ML	55
Wanne RKL-Z / PC 4 opal (PC-Wanne)	4564 2416	<b>51,70</b>	RKL-Z 4 LED ML	55
Wanne RKL-Z 6 opal (PMMA-Wanne)	4566 2426	<b>70,60</b>	RKL-Z 6 LED ML	55
Wanne RKL-Z / PC 6 opal (PC-Wanne)	4566 2416	<b>73,60</b>	RKL-Z 6 LED ML	55

• ab Lager Fluolite

# Ersatz-Geräteträger

## FEUCHTRAUM-WANNENLEUCHTEN



Ersatz-Geräteträger PAC-Serie 1/1500

Bezeichnung	Farbtemperatur (K)	Leuchtenlichtstrom (Lm)	Anschlussleistung (W)	Artikel-Nr.	Brutto € / St.
Geräteträger PAC-Serie 1/650	4000	2300 / 1500	17 / 10	3607 4030	<b>49,00</b>
Geräteträger PAC-Serie 1/1200	4000	4600 / 2800	33 / 19	3607 4025	<b>62,00</b>
Geräteträger PAC-Serie 1/1500	4000	5900 / 3700	43 / 25	3607 4000	<b>68,50</b>
Geräteträger PAC-Serie 1/1500	4000	9000	60	3607 4005	<b>128,50</b>
Geräteträger PAC-Serie 1/1500	6500	9000	60	3607 4010	<b>130,50</b>
Geräteträger PAC-Serie 1/1500	4000	12.600	80	3607 4015	<b>198,00</b>
Geräteträger PAC-Serie 2/1500	4000	18.000	110	3607 4020	<b>258,00</b>



Den passenden Geräteträger finden Sie auf den Datenblättern jeder Leuchte. In diesen Datenblättern sind alle relevanten Informationen über die Leuchte aufgeführt, einschließlich der Abmessungen des erforderlichen Geräteträgers.



# Verschlüsse



Edelstahl Verschluss Clip, 1-teilig



PAC-D LED EL mit Edelstahlverschluss

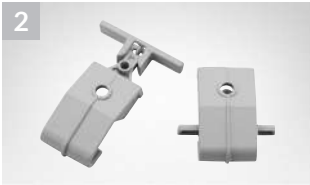

Kunststoff Gelenkverschluss, 3-teilig



PAC-D LED EL mit Kunststoffverschluss



Edelstahl Verschluss Clip, 1-teilig



LZP mit Edelstahlverschluss



Kunststoff Verschluss Clip, 1-teilig

Passend für alle Typen der PAC-D LED | PAC-D für LEDtube

Bezeichnung	Artikel-Nr.	Brutto € / St.
<b>1 Verschluss-KIT Edelstahl (V2A) PAC-D</b>	3596 0230	<b>12,30</b>
Art.-Nr. 3597 4185 - E-1tlg v03 (Edelstahl Verschluss Clip), 10 Stück		
<b>2 Verschluss-KIT Kunststoff PAC-D</b>	3596 0980	<b>12,30</b>
Art.-Nr. 3595 0127 - K-3tlg v01 (Kunststoff Gelenkverschluss 3-tlg), 10 Stück Art.-Nr. 3500 0060 - Schraube Linsenkopf 4x12 Torx, Stahl 17B2 verzinkt		

Passend für alle Typen der LZP | LZP für LEDtube

Bezeichnung	Artikel-Nr.	Brutto € / St.
<b>3 Verschluss-KIT Edelstahl (V2A) LZP</b>	3596 0224	<b>17,30</b>
Art.-Nr. 3596 2165 - E-1tlg v02 (Edelstahl Verschluss Clip), 10 Stück Art.-Nr. 3598 0153 - Trompetennippel PG13,5, 2 Stück Art.-Nr. 3597 0291 - Befestigungsklammer LZP, 2 Stück Art.-Nr. 3597 0271 - Drahtfeder (Bügel), 2 Stück		
<b>4 Verschluss-KIT Kunststoff LZP</b>	3596 0226	<b>17,30</b>
Art.-Nr. 3598 0388 - K-1tlg v03 (Kunststoff Verschluss Clip), 10 Stück Art.-Nr. 3598 0153 - Trompetennippel PG13,5, 2 Stück Art.-Nr. 3597 0291 - Befestigungsklammer LZP, 2 Stück Art.-Nr. 3597 0271 - Drahtfeder (Bügel), 2 Stück		

# Montageteile / Drahtschutzgitter

Passend für alle Typen der PAC-D LED | PAC-D für LEDtube | LZP | LZP für LEDtube



Befestigungsklammer und Knotenkette mit Bügel.



Aufhängung an Kette oder Seil mit Hilfe der mitgelieferten Befestigungsklammern und Bügel aus Edelstahl.

Bezeichnung	Artikel-Nr.	Brutto € / St.
Befestigungsklammer PAC-D (1-lampig)	3597 0290	<b>4,25</b>
Befestigungsklammer PAC-D / LZP (2-lampig)	3597 0291	<b>4,25</b>
Drahtfeder (Bügel)	3597 0271	<b>0,61</b>
Knotenkette, 1 Bund 30 m	7414 9022	<b>40,60</b>

Im Lieferumfang sind bereits 2 Befestigungsklammern und Bügel enthalten.

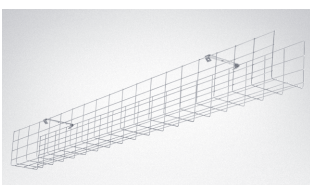

Drahtschutzgitter Geschweißst, verzinkter Stahl



Drahtschutzgitter SG 1/36 (Abbildung mit PAC-D EL)

Bezeichnung	L	B	H	Artikel-Nr.	Brutto € / St.
SG 1/36 mit je 2 Halterungen	1305	130	150	3607 8001	<b>48,50</b>
SG 1/58 mit je 2 Halterungen	1605	130	150	3607 8002	<b>54,80</b>
SG 2/36 mit je 2 Halterungen	1305	230	150	3607 8004	<b>63,50</b>
SG 2/58 mit je 2 Halterungen	1605	230	150	3607 8005	<b>73,80</b>

• ab Lager Fluolite

# Ersatzwannen und Leuchtenunterteile für ALSF | AOT | Euro-Line

Mit dieser Übersicht bieten wir Ihnen die Möglichkeit, die Wannen und Leuchtenunterteile separat zu beziehen.

## Wanne ALSF | AOT (RWAO)

Opale Acrylglas-Wanne (PMMA), kantiges Design.



Bezeichnung	Artikel-Nr.	Brutto € / St.	Passend für	Seite
Wanne RWAO 118	4496 0040	16,00	ALSF ML 650	18
			AOT ML 650	30
Wanne RWAO 136	4497 0040	20,60	ALSF ML 1260	18
			AOT ML 1250	30
Wanne RWAO 158	4500 0040	21,50	ALSF ML 1560	18
			AOT ML 1550	30
Wanne RWAO-Mini T5 14/24	4496 5000	26,90	AOT Mini ML 600	31
Wanne RWAO-Mini T5 28/54	4497 5000	38,10	AOT Mini ML 1200	31
Wanne RWAO-Mini T5 35/49	4500 5000	43,30	AOT Mini ML 1500	31

## Wanne Euro-Line

Opale Acrylglas-Wanne (PMMA), abgeschrägte Kanten.



Bezeichnung	Artikel-Nr.	Brutto € / St.	Passend für	Seite
Wanne Euro-Line 118	4552 0000	15,00	Euro-Line Aqua ML 650	19
			Euro-Line ML 650	32
Wanne Euro-Line 136	4553 0000	19,50	Euro-Line Aqua ML 1270	19
			Euro-Line ML 1250	32
Wanne Euro-Line 158	4554 0000	21,50	Euro-Line Aqua ML 1570	19
			Euro-Line ML 1550	32
Wanne Euro-Line Mini T5 14/24	4552 5000	26,90	Euro-Line Mini ML 600	33
Wanne Euro-Line Mini T5 28/54	4553 5000	38,10	Euro-Line Mini ML 1200	33
Wanne Euro-Line Mini T5 35/49/80	4554 5000	43,30	Euro-Line Mini ML 1500	33

## Leuchtenunterteil ALSF | Euro-Line Aqua

Bezeichnung	Ausführung	Farbtemperatur (K)	Anschlussleistung (W)	Artikel-Nr.	Brutto € / St.	Passend für	Artikel-Nr.	Seite
Unterteil ALSF ML 650	Basic	3000	27 / 16	6488 1150	84,00	ALSF ML 650 Basic	6011 1110	18
						Euro-Line Aqua ML 650 Basic	6011 1130	19
	4000	27 / 16	6488 1160	84,00	ALSF ML 650 Basic	6011 1120	18	
					Euro-Line Aqua ML 650 Basic	6011 1140	19	
Unterteil ALSF ML 1250	Basic	3000	42 / 27	6488 1200	139,40	ALSF ML 1260 Basic	6011 1200	18
						Euro-Line Aqua ML 1270 Basic	6011 1290	19
	4000	42 / 27	6488 1210	139,40	ALSF ML 1260 Basic	6011 1210	18	
					Euro-Line Aqua ML 1270 Basic	6011 1295	19	

## Leuchtenunterteil ALSF | Euro-Line Aqua

Bezeichnung	Ausführung	Farbtemperatur (K)	Anschlussleistung (W)	Artikel-Nr.	Brutto € / St.	Passend für	Artikel-Nr.	Seite
Unterteil ALSF ML 1250	HF-Sensor	3000	42 / 27	6488 1215	<b>220,50</b>	ALSF ML 1260 HF	6011 1220	18
						Euro-Line Aqua ML 1270 HF	6011 1300	19
	4000	42 / 27	6488 1230	<b>220,50</b>	ALSF ML 1260 HF	6011 1230	18	
					Euro-Line Aqua ML 1270 HF	6011 1310	19	
Unterteil ALSF ML 1250	EL3h	3000	42 / 27	6488 1220	<b>329,40</b>	ALSF ML 1260 EL3h	6011 1240	18
		4000	42 / 27	6488 1235	<b>329,40</b>	ALSF ML 1260 EL3h	6011 1250	18
Unterteil ALSF 1250	DALI	3000	42	6488 1225	<b>191,40</b>	ALSF 1260 DALI	6011 1280	18
		4000	42	6488 1240	<b>191,40</b>	ALSF 1260 DALI	6011 1285	18
Unterteil ALSF ML 1550	Basic	3000	55 / 43	6488 1500	<b>148,50</b>	ALSF ML 1560 Basic	6011 1600	18
						Euro-Line Aqua ML 1570 Basic	6011 1680	19
	4000	55 / 43	6488 1510	<b>148,50</b>	ALSF ML 1560 Basic	6011 1610	18	
					Euro-Line Aqua ML 1570 Basic	6011 1685	19	
Unterteil ALSF ML 1550	HF-Sensor	3000	55 / 43	6488 1511	<b>263,50</b>	ALSF ML 1560 HF	6011 1620	18
						Euro-Line Aqua ML 1570 HF	6011 1690	19
	4000	55 / 43	6488 1514	<b>263,50</b>	ALSF ML 1560 HF	6011 1630	18	
					Euro-Line Aqua ML 1570 HF	6011 1695	19	
Unterteil ALSF ML 1550	EL3h	3000	55 / 43	6488 1512	<b>347,50</b>	ALSF ML 1560 EL3h	6011 1640	18
		4000	55 / 43	6488 1515	<b>347,50</b>	ALSF ML 1560 EL3h	6011 1650	18
Unterteil ALSF 1550	DALI	3000	55	6488 1513	<b>192,50</b>	ALSF 1560 DALI	6011 1660	18
		4000	55	6488 1516	<b>192,50</b>	ALSF 1560 DALI	6011 1670	18

## Leuchtenunterteil AOT | Euro-Line

Bezeichnung	Ausführung	Farbtemperatur (K)	Anschlussleistung (W)	Artikel-Nr.	Brutto € / St.	Passend für	Artikel-Nr.	Seite
Unterteil AOT ML 650	Basic	3000	27 / 16	7010 3100	<b>59,50</b>	AOT ML 650 Basic	7010 3050	30
						Euro-Line ML 650 Basic	7010 3150	32
	4000	27 / 16	7010 3110	<b>59,50</b>	AOT 650 ML Basic	7010 3060	30	
					Euro-Line ML 650 Basic	7010 3160	32	
Unterteil AOT ML 1250	Basic	3000	42 / 27	7014 3100	<b>94,00</b>	AOT ML 1250 Basic	7011 3050	30
						Euro-Line ML 1250 Basic	7011 3150	32
	4000	42 / 27	7014 3110	<b>94,00</b>	AOT ML 1250 Basic	7011 3060	30	
					Euro-Line ML 1250 Basic	7011 3160	32	
Unterteil AOT ML 1550	Basic	3000	55 / 43	7014 3200	<b>113,80</b>	AOT ML 1550 Basic	7012 3050	30
						Euro-Line ML 1550 Basic	7012 3150	32
	4000	55 / 43	7014 3210	<b>113,80</b>	AOT ML 1550 Basic	7012 3060	30	
					Euro-Line ML 1550 Basic	7012 3160	32	
Unterteil AOT Mini ML 600	Basic	3000	27 / 16	7005 2005	<b>48,60</b>	AOT Mini ML 600 Basic	7005 0015	31
						Euro-Line Mini ML 600 Basic	7005 0010	33
	4000	27 / 16	7005 2000	<b>48,60</b>	AOT Mini ML 600 Basic	7005 0055	31	
					Euro-Line Mini ML 600 Basic	7005 0050	33	
Unterteil AOT Mini ML 1200	Basic	3000	42 / 27	7005 3005	<b>76,50</b>	AOT Mini ML 1200 Basic	7005 0105	31
						Euro-Line Mini ML 1200 Basic	7005 0100	33
	4000	42 / 27	7005 3000	<b>76,50</b>	AOT Mini ML 1200 Basic	7005 0155	31	
					Euro-Line Mini ML 1200 Basic	7005 0150	33	
Unterteil AOT Mini ML 1500	Basic	3000	55 / 43	7005 4005	<b>92,00</b>	AOT Mini ML 1500 Basic	7005 0205	31
						Euro-Line Mini ML 1500 Basic	7005 0200	33
	4000	55 / 43	7005 4000	<b>92,00</b>	AOT Mini ML 1500 Basic	7005 0255	31	
					Euro-Line Mini 1500 ML Basic	7005 0250	33	

# Service & Sanierung



## Fluolite Servicekonzept: Professionell und kompetent zur perfekten Lichtlösung.

Verlassen Sie sich auf unsere Kompetenz.  
Fluolite unterstützt Sie von der Planung bis  
zur Umsetzung.  
Nehmen Sie mit uns Kontakt auf, wir freuen  
uns auf Ihre Anfrage.

Das Fluolite Servicekonzept gliedert sich in 3 Phasen:



### Phase 1

#### Bedarfsermittlung

- › Definition der Ziele
- › Durchführung einer Bestandsaufnahme
- › Ermittlung der Bedarfslücke



### Phase 2

#### Beratung und Planung

- › Festlegung der Artikel
- › Durchführung der Lichtplanung  
anhand der Artikel
- › Abstimmung der Lichtlösung



### Phase 3

#### Realisierung

- › Ermittlung der Projektkosten
- › Erstellung Amortisationsrechnung
- › Projektfreigabe
- › ggf. Förderantrag stellen
- › Projektausführung





## Es ist höchste Zeit für eine nachhaltige Sanierung: Nachhaltiges Sanieren gewinnt weiterhin an Bedeutung.

Fluolite leistet selbst einen wichtigen Beitrag zur nachhaltigen Sanierung. Den Grundstein, den wir hierfür legen, sind hochwertige und langlebige Leuchten „Made in Germany“.

Hohe Effizienz garantiert einen dauerhaft niedrigen Energieverbrauch, die hohe Lebensdauer von  $\geq 50.000$  h bei L80 hält die Betriebs- und Wartungskosten insgesamt gering. Zudem bieten

wir Ihnen für viele unserer Leuchten eine Austauschbarkeit der Komponenten an. Das erhöht die Langlebigkeit und schont Ressourcen. Wir beraten Sie gerne und finden die perfekte Lösung.

## Vorteile einer nachhaltigen Sanierung:

### **Umweltfreundlicher werden**

Eine Lichtsanierung ist ein einfacher und wirksamer Schritt in Richtung Umweltschutz. Durch den geringeren Energieverbrauch von effizienten Leuchten senken Sie nicht nur Ihre Kosten, sondern auch Ihren CO<sub>2</sub>-Ausstoß. Auf diese Weise leisten Sie einen aktiven Beitrag zum Schutz unserer Umwelt und profitieren gleichzeitig von einer verbesserten Beleuchtung.

### **Erhöhung der Lichtqualität**

Durch eine Lichtsanierung wird nicht nur die Effizienz verbessert, sondern auch die Qualität des Lichts. Mit modernen LED-Leuchten wird Ihr Raum heller und gleichmäßiger beleuchtet, was ein angenehmeres und produktiveres Umfeld schafft. Darüber hinaus verringern LEDs mit ihrer längeren Lebensdauer den Wartungsaufwand und die Häufigkeit von Austausch.

### **Senkung der Wartungskosten**

Eine Lichtsanierung kann den Unterschied machen, wenn es um Kosteneinsparungen durch Energieeffizienz geht. Durch den Einsatz effizienterer Leuchten, die weniger Strom verbrauchen, können erhebliche Einsparungen erzielt werden. Nutzen Sie die Chance, Ihre Stromrechnung langfristig zu senken und gleichzeitig die Leistung Ihrer Beleuchtung zu verbessern.



## Fluolite After-Sales-Service: Wir sind gerne für Sie da!

Haben Sie Fragen zu Ersatzteilen, Reparaturen oder benötigen Hilfestellungen bei Fehlfunktionen, dann zögern Sie nicht, uns zu kontaktieren.

Unser Team steht Ihnen gerne zur Verfügung. Vertrauen Sie auf unsere Kompetenz für zufriedenstellende Lösungen.

Wir freuen uns darauf, Ihnen zu helfen und sicherzustellen, dass Sie mit unseren Leistungen und Produkten vollkommen zufrieden sind.

## Beste Service gehört für uns zum Service.



**Beratung & Hilfe**



**Zuverlässigkeit**



**Unterstützung**



**Qualität**



**Zufriedenheit**



## Fluolite Leuchtenfamilien die gefördert werden:



### Leuchten höherer Schutzart

PAC-D EL ML	13 - 14
PAC-D EL Q	15
PAC-D HP	16
LZP	17



### Leuchten für spezielle Einsatzbereiche

PAC-D AI	22 - 23
LZP HT	24 - 25



### Anbauleuchten

AOT Mini ML	31
Euro-Line Mini ML	33
DeSpl	34
LUX ML   LUX	36 - 37
LUX ASYM	39



### Wand- und Deckenleuchten

Weiler FL	44
Weiler-Z FL	45
RKL ML	50 - 52
RKL-Z ML	53 / 55
RKL-Aqua	56 - 57
Quadro-Lite	60

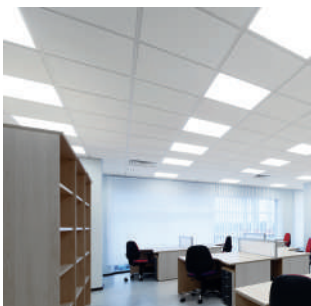

### Einlege- und Pannelleuchten

Modul Four EL	64
Modul Four	65
FLAT-A	68



### Lichtbandsysteme und Lichtbandeinsätze

TRX Lens	79
Leuchten mit „click & connect“ Anschluss	87



### Hallenleuchten

PAC-D MaXX	92
PAC-D MaXX Focus	92



### Ballwurfsichere Leuchten

InAct	96
Salem FL	97

Bitte überprüfen Sie jedes gewünschte Einzelprodukt, ob es förderfähig ist.

Über die aktuell bestehende Bundesförderung für effiziente Gebäude, informieren Sie sich bitte auf der Website des BAFA ([www.bafa.de](http://www.bafa.de)).





# Chemische Beständigkeit

Diese Tabelle gibt eine Übersicht über die chemische Beständigkeit der wichtigsten im Leuchtenbau verwendeten Materialien. Spätere Reklamationen können häufig verhindert werden. Hier kann die Art und Zusammensetzung der chemischen Stoffe bei unterschiedlichen Temperaturbereichen eine Materialbeeinträchtigung der Leuchten hervorrufen.

Beispielanwendungen, bei denen Materialbeeinträchtigungen vorkommen können:

- Lebensmittel verarbeitende Industrie, Küchen, Fleisch verarbeitende Bereiche, Käsereien, Molkereien (auch die hier verwendeten Reinigungsmittel).
- In Bereichen, in denen verstärkt Öle, Fette und Schmiermittel oder Chlor-dämpfe auftreten, oder der direkte Kontakt mit diesen Stoffen möglich ist – hier sind Wannen aus PMMA in Verbindung mit V2A-Verschlüssen zu verwenden.

Die Angaben der chemischen Beständigkeit beziehen sich auf eine Umgebungstemperatur von ca. 22 °C.



**Beachten Sie bitte:**  
Sofern nicht anders angegeben, dürfen keine Hochdruck-Reiniger zum Einsatz kommen. Beim Reinigen der Wannen/Gehäuse empfiehlt es sich, eine schwache Lösung der geeigneten Mittel zu verwenden.

Die Verwendung von chemischen Reinigungsmitteln ist begrenzt möglich, bitte Rückfragen.

- Beständig
- Bedingt beständig
- ✗ Nicht beständig
- Nicht getestet

Chemischer Stoff	Glasfaser-verstärktes Polyester (GRP)	Polymethyl-methacrylat (PMMA)	Polycarbonat (PC)	Verschluss Noryl®	Verschluss Edelstahl
Aceton	✗	✗	✗	✗	●
Alkohol bis 30%	●	●	●	●	●
Alkohol konzentriert	○	✗	✗	●	●
Aliphat. Kohlenwasserstoffe	○	○	●	○	●
Akkumulatorensäure	●	●	●	—	●
Amoniak 25%	✗	●	✗	●	●
Anilin	✗	✗	✗	✗	●
Arom. Kohlenwasserstoffe	○	✗	✗	✗	●
Äther	○	✗	✗	○	●
Äthylacetat (Ester)	✗	✗	✗	●	●
Benzol	✗	✗	✗	✗	●
Benzin (Waschbenzin)	●	●	●	✗	●
Bier	●	●	●	●	●
Blut	●	●	●	●	●
Bromsäure	✗	✗	✗	✗	—
Chloroform	✗	✗	✗	✗	—
Chlorophenol	✗	✗	✗	✗	—
Dieselmotorenöl	●	●	○	○	●
Dioxan	✗	✗	✗	✗	●
Essigsäure bis 5%	●	○	●	—	—
Essigsäure bis 30%	✗	✗	●	—	—
Ethanol bis 30%	●	○	●	●	●
Ethanol über 30%	✗	✗	●	●	●
Fett mineralisch	●	●	✗	✗	●
Fett pflanzlich	●	●	✗	✗	●
Fett tierisch	●	●	✗	✗	●
Glycerin	●	●	○	✗	●
Glykol	●	●	●	●	●
Glysantin	●	●	●	—	●
Heizöl	●	○	✗	✗	●
Kalilauge 30%	✗	●	✗	○	●
Kalkmilch	●	●	○	○	●
Kohlendioxid	●	●	●	●	●
Kohlenmonoxyd	●	●	●	●	●
Kochsalzlösung	●	●	●	●	○
Ketone	✗	✗	✗	✗	●
Lysol	✗	✗	✗	✗	●
Meerwasser	●	●	●	●	○
Methanol	✗	✗	✗	✗	✗
Milchsäure, wässrig 10%	●	●	●	●	●
Natronlauge 2%	✗	●	✗	●	●
Natronlauge 10%	✗	●	✗	●	●
Normalbenzin	●	✗	○	✗	●
Petroläther	—	●	○	✗	●
Pyrin	✗	✗	✗	✗	●
Phenol	✗	✗	✗	✗	●
Salpetersäure bis 10%	✗	●	●	●	✗
Salpetersäure bis 20%	✗	○	○	●	✗
Salpetersäure über 20%	✗	✗	✗	●	✗
Salzsäure bis 10%	✗	●	●	●	✗
Salzsäure über 20%	✗	●	○	●	✗
Schwefelsäure bis 50%	●	●	●	●	✗
Schwefelsäure bis 70%	✗	○	○	●	✗
Schwefelsäure über 70%	✗	✗	✗	○	✗
Schwefelige Säure bis 5%	○	○	✗	●	✗
Schwefelwasserstoff	●	●	●	—	—
Seifenlauge	●	●	●	●	●
Silikonöl	●	○	●	✗	●
Soda	●	●	●	●	●
Superbenzin	●	✗	✗	✗	●
Synth. Waschlauge	●	●	○	○	●
Terpentinöl	●	○	○	✗	●
Tetrachlorkohlenstoff	✗	✗	✗	✗	●
Wasser bis 60 °C	●	●	●	●	●
Wasserstoffperoxyd bis 40%	✗	✗	○	✗	●
Wasserstoffperoxyd über 40%	✗	✗	○	✗	●
Xylol	✗	✗	✗	✗	●

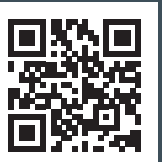

Der Code für Ihr Licht!

Scannen und informieren:  
[www.fluolite.de](http://www.fluolite.de)



# Technische Information – HF-Sensor

## Anschlussbild Master/Slave

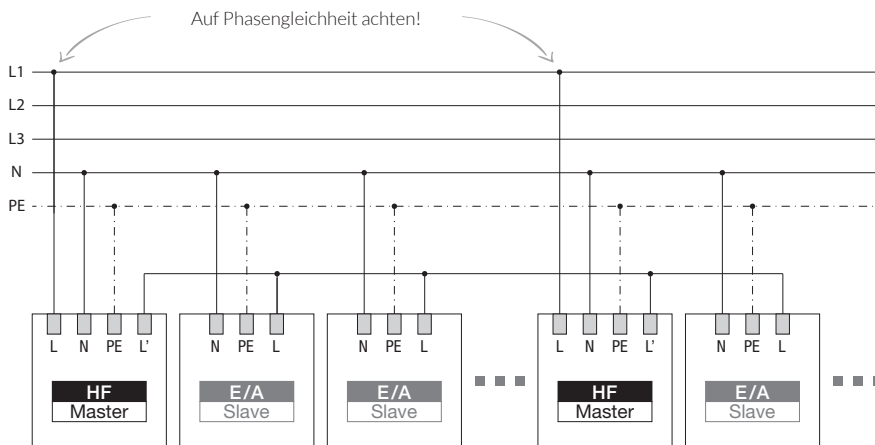

Statt wie in diesem Beispiel Ein/Aus als Slave-Geräte, können auch andere kompatible Typen wie bspw. mit DALI geschaltet werden.



Maximale Schaltleistung = 400 VA (Watt)

### Beispiel 1:



RKL 2 LED mit je 12 Watt:  
 1 x Leuchte mit HF-Sensor & max. 32 x RKL 2 LED Ein/Aus  
 2 x Leuchte mit HF-Sensor & max. 31 x RKL 2 LED Ein/Aus

### Beispiel 2:



RKL 4 LED mit je 37 Watt:  
 1 x Leuchte mit HF-Sensor & max. 9 x RKL 4 LED Ein/Aus  
 2 x Leuchte mit HF-Sensor & max. 8 x RKL 4 LED Ein/Aus



### Erfassungsbereich

1 – 9 Meter, je nach Montage  
(Wand oder Decke)

Der Erfassungsbereich kann durch Auswahl der Kombination mit den DIP-Schaltern eingegrenzt werden.



### Einschaltdauer

5 Sekunden – 30 Minuten

Nach Erfassung einer Bewegung kann mit der DIP-Schalterkonfiguration die Einschalt-dauer gewählt werden. Diese Funktion ist deaktiviert, wenn Tageslicht ausreicht.



### Dämmerungsschwellwert

2 Lux – 50 Lux

Um bei ausreichendem Tageslicht unnötiges Einschalten der Beleuchtung zu verhindern, kann der Schwellwert der Restlichterfassung eingestellt werden.



Vorsichtsmaßnahmen für Produktinstallation und Inbetriebnahme bei Leuchten mit HF Bewegungssensoren unter:  
[www.fluolite.de/service](http://www.fluolite.de/service)

# IP-Schutzarten

Von Leuchten und anderen elektrischen Geräten darf zu keinem Zeitpunkt eine Gefahr ausgehen. Diese müssen deshalb je nach Anforderung und Einsatzzweck bestimmte Prüfungen durchlaufen. Dadurch wird sichergestellt, dass über die gesamte Lebensdauer ein sicherer Betrieb gewährleistet ist. Mit der IP Schutzart und Schutzklasse werden die Anforderungen anhand verschiedener Normen im Detail definiert.



## Was ist die Schutzart?

Die Schutzart definiert die Eignung eines elektrischen Betriebsmittels für bestimmte Umgebungsbedingungen. Je nach Klassifizierung ist geregelt, ob und wie das Gerät gegen das Eindringen von Feuchtigkeit und anderen Fremdkörpern geschützt sein muss. Auch die Stoßfestigkeit wird von der Schutzart festgelegt.

## Was bedeutet IP Schutzart?

Die Abkürzung **IP** steht für **International Protection**. Auch die Bezeichnung als **Ingress Protection** ist geläufig, was übersetzt Schutz vor Eindringen bedeutet. Hinter dem Kürzel IP stehen **zwei Kennziffern**, welche die genaue Klassifizierung der Schutzart festlegen. Diese Kennziffern sind in der deutschen Norm **DIN EN 60529** und in der internationalen Norm **ISO 20653** festgelegt. Für das Einhalten der Schutzart ist sowohl der Errichter bei der Montage als auch der Betreiber während der Gebrauchsdauer der Beleuchtungsanlage verantwortlich.

Erste Kennziffer	Fremdkörperschutz und Schutz vor Berührung	Zweite Kennziffer	Schutz gegen Wasser (Flüssigkeiten)
IP 0X	Nicht geschützt gegen Fremdkörper, kein Berührungsschutz.	IP X0	Kein Schutz gegen Wasser.
IP 1X	Schutz gegen Fremdkörper mit $\varnothing \geq 50$ mm; Schutz gegen großflächige Berührungen mit der Hand.	IP X1	Schutz gegen senkrecht fallendes Tropfwasser.
IP 2X	Schutz gegen Fremdkörper mit $\varnothing \geq 12$ mm; Schutz gegen Berührungen mit dem Finger.	IP X2	Schutz gegen schräg fallendes Tropfwasser bis 15°.
IP 3X	Schutz gegen Fremdkörper mit $\varnothing \geq 2,5$ mm; Schutz gegen Berührungen mit Werkzeug oder Draht.	IP X3	Schutz gegen schräg fallendes Tropfwasser bis 60°.
IP 4X	Schutz gegen Fremdkörper mit $\varnothing \geq 1,0$ mm; Schutz gegen Berührungen mit Werkzeug oder Draht.	IP X4	Schutz gegen Spritzwasser aus allen Richtungen.
IP 5X	Schutz gegen Staubablagerungen im Inneren; Vollständiger Berührungsschutz	IP X5	Schutz gegen Strahlwasser aus beliebiger Richtung.
IP 6X	Staubdicht; Vollständiger Berührungsschutz.	IP X6	Schutz gegen starkes Strahlwasser.

## Schutzklassen

Die Schutzklasse gibt an, welche Schutzmaßnahmen nötig sind gegen direktes oder indirektes Berühren. Man unterscheidet dabei die Schutzklassen I und II.

### ⊕ Schutzklasse 1 (I)

Bei der **Schutzklasse I** wird das Schutzziel durch Isolierung spannungsführender Teile (sogen. Basisisolierung) und durch den Anschluss leitfähiger berührbarer Metallteile an den **Schutzleiter** erreicht.

### □ Schutzklasse 2 (II)

Bei Betriebsmitteln der **Schutzklasse II** sind spannungsführende Teile zusätzlich zur Basisisolierung mit einer weiteren **Schutzisolierung** versehen. Ein Schutzleiteranschluss ist nicht erforderlich. Anlagenbezogene Schutzmaßnahmen können entfallen.

## Prüfzeichen

**D** In feuergefährdeten Betriebsstätten dürfen nur Leuchten mit begrenzter Oberflächentemperatur verwendet werden. In Betriebsstätten mit Feuergefahr aufgrund von Staub und/oder Fasern müssen die Leuchten zusätzlich so beschaffen sein, dass sich der Staub und die Fasern nicht in gefährlicher Menge auf ihnen anhäufen können. Hier erfüllen grundsätzlich Leuchten mit dem **D**-Kennzeichen die Anforderungen an die Begrenzung der Oberflächentemperatur. Mit dem Zeichen **D** gekennzeichnete Leuchten eignen sich für Räume mit besonderem Brandschutzrisiko. Um deren Oberflächentemperatur zu begrenzen, sind sie mit geeigneten Leuchtmitteln und Betriebsgeräten ausgestattet.

**CE** Die **CE**-Kennzeichnung wird vom Hersteller selbst vorgenommen. Damit bestätigt er in Eigenverantwortung die Konformität mit den jeweiligen EG- bzw. EU-Richtlinien. Die Konformität nach der Niederspannungsrichtlinie und der EMV-Richtlinie (Störfestigkeit, Störaussendung) ist die Voraussetzung für die **CE**-Kennzeichnung unserer Leuchten.

# IK-Stoßfestigkeitsgrad

Der IK-Stoßfestigkeitsgrad gibt den konstruktionsbedingten Schutz eines Gehäuses gegen mechanische Schlag- und Stoßbeanspruchung an. Die europäische Norm IEC 62262 führt

10 Schutzarten zur Stoßfestigkeit auf. Sie regelt, welcher Schlagenergie in Joule (J) das Gehäuse mindestens Stand halten muss, um die Betriebssicherheit weiterhin zu gewähren.

IK-Nummer	Stoßfestigkeit (Joule)	Schutz gegen	Entfernung	Leuchten	Seite
<b>IK 00</b>	Kein Schutz	Nicht getestet		-	
<b>IK 01</b>	Festigkeit gegen Stöße mit einer Schlagenergie bis zu 0,15 Joule	Schlag mit Hammer 200 g schwer	7,5 cm	-	
<b>IK 02</b>	Festigkeit gegen Stöße mit einer Schlagenergie bis zu 0,20 Joule	Schlag mit Hammer 200 g schwer	10 cm	ALSF ML, Euro-Line Aqua ML, AOT ML, AOT Mini ML, Euro-Line ML, Euro-Line Mini ML, DeSpl LUX ML, LUX, LUX ASYM Weiler FL, Weiler-Z FL, RKL ML, RKL-Z ML, RKL-Aqua Quadro-Lite Modul Four EL PAC-D MaXX   Focus PAC für LEDtube ALSF für LEDtube, Euro-Line Aqua für LEDtube, AOT für LEDtube, Euro-Line für LEDtube	18 – 19 30 – 34 36 – 39 44 – 57 60 64 92 99 101 – 102
<b>IK 03</b>	Festigkeit gegen Stöße mit einer Schlagenergie bis zu 0,35 Joule	Schlag mit Hammer 200 g schwer	17,5 cm	PAC-D EL ML, PAC-D EL, PAC-D EL Q, PAC-D HP PAC-D AI Rondo-Lite 1x12 Modul Four TRX Lens PAC-D für LEDtube	13 – 16 22 – 23 61 65 79 99
<b>IK 04</b>	Festigkeit gegen Stöße mit einer Schlagenergie bis zu 0,5 Joule	Schlag mit Hammer 200 g schwer	25 cm	-	
<b>IK 05</b>	Festigkeit gegen Stöße mit einer Schlagenergie bis zu 0,7 Joule	Schlag mit Hammer 200 g schwer	35 cm	-	
<b>IK 06</b>	Festigkeit gegen Stöße mit einer Schlagenergie bis zu 1 Joule	Schlag mit Hammer 500 g schwer	20 cm	RKL/PC RKL-Z/PC RKL-Aqua/PC Rondo-Lite 2x4,5 Flat-A ML, Flat-A, Flat-E ARO	50 – 52 53 – 54 56 – 57 61 67 – 69 72
<b>IK 07</b>	Festigkeit gegen Stöße mit einer Schlagenergie bis zu 2 Joule	Schlag mit Hammer 500 g schwer	40 cm	PAC-D/PC EL ML LZP LZP HT Bodmann FL LZP für LEDtube Euro-FFL für LEDtube	13 17 24 – 25 73 100 100
<b>IK 08</b>	Festigkeit gegen Stöße mit einer Schlagenergie bis zu 5 Joule	Schlag mit Hammer 1,7 kg schwer	29,5 cm	HiLu ML Salem FL	93 97
<b>IK 09</b>	Festigkeit gegen Stöße mit einer Schlagenergie bis zu 10 Joule	Schlag mit Hammer 5 kg schwer	20 cm	-	
<b>IK 10</b>	Festigkeit gegen Stöße mit einer Schlagenergie bis zu 20 Joule	Schlag mit Hammer 5 kg schwer	40 cm	InAct	96

# Nachhaltige Produkte von Fluolite



Leisten Sie mit uns einen Beitrag zum Schutz unserer Umwelt.  
Mit der NEUEN FLUOLITE haben Sie den richtigen Partner an Ihrer Seite.







Unser Handeln wird zunehmend von der Notwendigkeit einer immer effizienteren Nutzung vorhandener Ressourcen bestimmt. Den sich daraus ergebenden kontinuierlichen Änderungen ökologischer, rechtlicher und sozialer Art begegnen wir proaktiv.

In der Europäischen Union wurde mit der Ökodesign-Richtlinie ein Maßnahmenpaket verabschiedet, das unter anderem verpflichtende Vorgaben zur Energieeffizienz von Leuchtenbauteilen enthält und den Weg der Schonung von Ressourcen und der Reduzierung von CO<sub>2</sub>-Emissionen vorzeichnet.

Für uns ist dieser Weg Grundlage dafür, auch in Zukunft ein markt- und zeitgerechtes Produktportfolio anbieten zu können.

Seit den 1950er Jahren produzieren wir Leuchten „Made in Germany“.

Die Basis für hochwertige und langlebige FLUOLITE Leuchten ist unser Qualitätsanspruch an Material, Verarbeitung, Technik und Service. Kurze Lieferwege, optimierte und ressourcenschonende Produktionsprozesse sowie austauschbare Lichttechnik sind Teil unserer Strategie.

- ✓ **Deutsche und Europäische Fertigung nach ISO 9001 und ISO 14001**
- ✓ **Kurze Liefer- und Beschaffungswege**
- ✓ **Betriebsinternes Recycling: Rückführung von Produktionsabfallstoffen in den Produktionskreislauf**
- ✓ **Einsatz von Ökostrom**
- ✓ **Nachhaltigkeit durch austauschbare LED Module und Komponenten**
- ✓ **Hohe Lichtausbeute, mit bester Effizienz**

Erfahren Sie mehr auf unserer Website unter:  
[www.fluolite.de/unternehmen/nachhaltigkeit](http://www.fluolite.de/unternehmen/nachhaltigkeit)



# Notizen



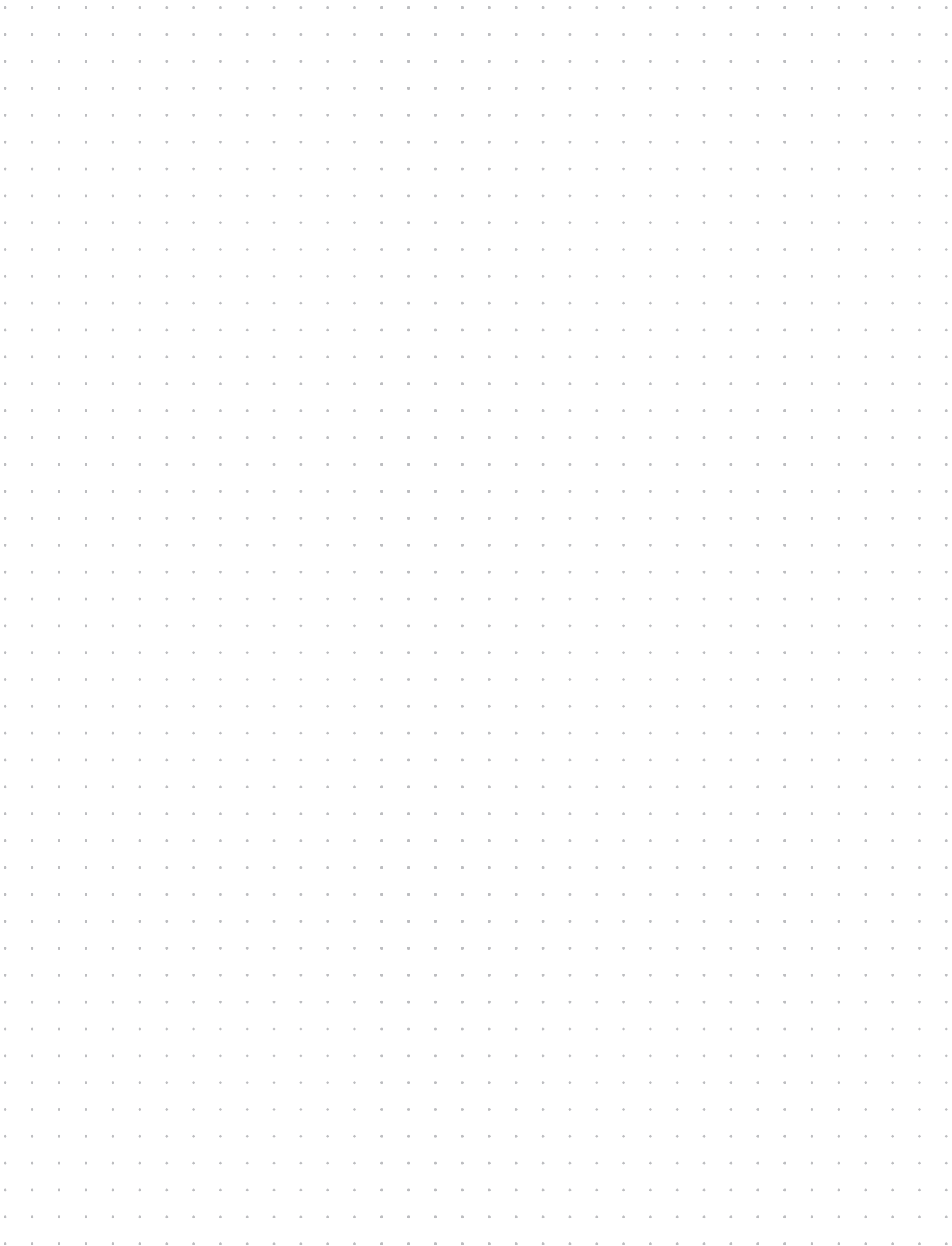

# LED Leuchtengarantie

## DAS FLUOLITE QUALITÄTSVERSPRECHEN



### Qualität drin – Garantie drauf

Starke Materialien, präzise Verarbeitung und verlässliche Partner machen unsere Produkte so zuverlässig. Dabei orientieren wir uns immer an höchsten Standards: Wir fertigen und prüfen unsere Produkte entsprechend der europäischen Norm DIN EN 60598 (VDE).

Unsere kostenfreie Leuchtengarantie basiert auf dem uneingeschränkten Vertrauen in unsere Leuchtensysteme und Betriebsgeräte. Wenn Sie ein Produkt von Fluolite erwerben, garantieren wir im Rahmen der Garantiebedingungen seine einwandfreie Qualität und Funktion für einen Zeitraum, gekoppelt an die Betriebsstundenleistung, von 3 oder 5 Jahren.



### 5 Jahre Leuchtengarantie

Für Leuchten mit einer Nennlebensdauer  $\geq 50.000$  Betriebsstunden gewähren wir eine Garantie über einen Zeitraum von 5 Jahren.

### 3 Jahre Leuchtengarantie

Für Leuchten mit einer Nennlebensdauer  $< 50.000$  Betriebsstunden gewähren wir eine Garantie über einen Zeitraum von bis zu 3 Jahren.



Der Garantiezeitraum beginnt ab Rechnungsdatum. Der Garantieanspruch ist unverzüglich nach Auftreten des Mangels durch Vorlage unserer Rechnung nachzuweisen und gilt europaweit für alle LED-Module, LED-Betriebsgeräte und sonstige LED-Komponenten unserer Leuchten.

#### Unsere Garantie gilt unter folgenden Bedingungen:

Unsere Garantie erfasst ausschließlich Ausfälle aufgrund von Material-, Konstruktions- und Produktionsmängel und Ausfälle, welche die Nennausfallrate von 0,2% / 1000 Betriebsstunden übersteigen.

Der mittlere Lichtstromrückgang bei LED-Modulen ist bis zu einem Wert von 0,6% / 1000 Betriebsstunden technisch bedingt und somit nicht von der Garantie erfasst. Abweichungen in der Lichteigenschaft können beim Ersatz von LED-Modulen im Zuge des technischen Fortschritts auftreten.

Im Übrigen erfordert die Geltendmachung der Garantie, dass

- 1 unsere Leuchten bestimmungsgemäß verwendet und technische Grenzwerte eingehalten werden;
- 2 keine Veränderungen an unseren Leuchten vorgenommen werden;
- 3 die Montage und Wartung durch Fachpersonal entsprechend der Montage- und Wartungsvorschriften vorgenommen wird.

#### Unsere Garantie beinhaltet folgende Leistungen:

Unsere Garantie erstreckt sich auf die Instandsetzung, Ersatzlieferung oder Gutschrift des Kaufpreises nach unserer Wahl. Bei einer Ersatzlieferung sind wir berechtigt, ein bedingt durch den technischen Fortschritt abweichendes Ersatzprodukt zu liefern.

Kosten für den Ein- und Ausbau des defekten Produkts bzw. des Ersatzprodukts, Gerüste und Hebebühnen, Kosten des Transports, des Versands und der Entsorgung werden von unserer Garantie nicht erfasst. Wir haften auch nicht für sonstige Schäden, welche durch den Ausfall der Leuchten verursacht wurden.

Die Erbringung einer Garantieleistung bewirkt keine Verlängerung des Garantiezeitraums.

Die gesetzlichen Gewährleistungsrechte bleiben unberührt. Im Übrigen gelten unsere allgemeinen Verkaufsbedingungen.



Gültig für Bestellungen ab dem 01.06.2024.

Preise gelten bis auf Widerruf, längstens bis zum 31.03.2025 zur Lieferung bis zum 30.04.2025.

Alle bisherigen Preislisten verlieren hiermit ihre Gültigkeit.

Die aufgeführten Bruttopreise sind eine unverbindliche Preisempfehlung in Euro netto/netto ohne MwSt. und entsprechen dem Stand bei Drucklegung.

Kurzfristige Preisänderungen, Zwischenverkauf sowie Irrtümer und Änderungen behalten wir uns vor. Maße (mm) sind ca.-Angaben.

Im übrigen gelten unsere allgemeinen Verkaufs- und Lieferbedingungen. Sie finden diese auf den Seiten 130/131 und auf unserer Website unter [www.fluolite.de/agb](http://www.fluolite.de/agb).

Technische Hinweise:

Technische Sonderausstattungen, wie zum Beispiel Ausführung in DALI, Ersatzlicht, HF-Sensor, sind auf Anfrage für fast jeden Leuchtentyp lieferbar. Gerne fertigen wir Sonderleuchten nach Ihren Wünschen bzw. Vorgaben. Technische Daten sowie EPREL Informationen finden Sie auf den Datenblättern jeder Leuchte und auf unserer Website unter [www.fluolite.de](http://www.fluolite.de).

Unsere Leuchten entsprechen europäischen technischen Standards und sind CE zertifiziert.

LEDs befinden sich in einer kontinuierlichen Weiterentwicklung. Die angegebenen Werte zur Effizienz spiegeln den Stand der Technik zum Zeitpunkt der Drucklegung wider. Stets aktualisierte Werte können auf unserer Website abgerufen werden.

# Allgemeine Geschäftsbedingungen

der Fluolite Licht & Leuchten GmbH & Co. KG (nachfolgend „Lieferer“ genannt)

## I. Geltung

1. Die Verkaufsbedingungen des Lieferers gelten ausschließlich; entgegenstehende oder von den Verkaufsbedingungen des Lieferers abweichende Allgemeine Geschäftsbedingungen des Vertragspartners erkennt der Lieferer nicht an, es sei denn, der Lieferer hätte ausdrücklich schriftlich ihrer Geltung zugestimmt. Die Verkaufsbedingungen des Lieferers gelten auch dann, wenn der Lieferer in Kenntnis entgegenstehender oder von seinen Verkaufsbedingungen abweichender Bedingungen des Vertragspartners die Lieferungen vorbehaltlos ausführt.
2. Alle Vereinbarungen, die zwischen den Vertragsparteien zwecks Ausführung dieses Vertrags getroffen werden, sind in diesem Vertrag schriftlich niederzulegen.
3. Diese Verkaufs- und Lieferbedingungen des Lieferers gelten nur gegenüber Unternehmern i.S.v. § 310 Abs.1 BGB.

## II. Angebot, Unterlagen, Änderungen

1. Angebote des Lieferers sind bezüglich Preis, Menge, Lieferfrist bis zur endgültigen Auftragsbestätigung des Lieferers freibleibend. Soweit Mitarbeiter oder Beauftragte des Lieferers mündliche Nebenabreden treffen oder Zusicherungen abgeben, die über das schriftliche Angebot hinausgehen, bedürfen diese stets der schriftlichen Bestätigung des Lieferers. Die zum Angebot gehörenden Unterlagen wie Abbildungen, Zeichnungen, Gewichte- und Maßangaben sind, soweit nicht anders vereinbart, nur zum Zeitpunkt des Angebotes gültig.
2. Die Bestellung des Vertragspartners ist ein bindendes Angebot. Der Lieferer ist berechtigt, dieses Angebot innerhalb von zwei Wochen durch Zusendung einer Auftragsbestätigung anzunehmen oder dem Vertragspartner innerhalb dieser Frist die bestellte Ware zuzusenden.
3. An Kostenvoranschlägen, Zeichnungen und anderen Unterlagen behält sich der Lieferer seine Eigentums- und urheberrechtlichen Verwertungsrechte uneingeschränkt vor.
4. Technische Änderungen sowie Änderungen in Form, Farbe und/oder Gewicht bleiben im Rahmen des Zumutbaren vorbehalten.

## III. Preise und Zahlungsbedingungen

1. Sofern sich aus der Auftragsbestätigung nichts anderes ergibt, verstehen sich die Preise des Lieferers ab Werk für komplette Paletteneinheiten, ausschließlich Fracht, Zoll, Überführung, Versicherung und Verpackung zuzüglich der jeweils geltenden gesetzlichen Umsatzsteuer.
2. Die Fälligkeit der Zahlungen, die Vereinbarung von Skonto und die Erhebung von Bearbeitungszuschlägen bei Kleinbestellungen und Anbruchpaletten ist in den Ergänzenden Zahlungsbedingungen geregelt.
3. Zahlungen gelten erst dann als bewirkt, wenn der Betrag auf dem Konto des Lieferers endgültig gutgeschrieben und dort für den Lieferer verfügbar ist.
4. Der Lieferer hat das Recht, Zahlungen stets zur Begleichung der ältesten fälligen Forderung zuzüglich der darauf aufgelaufenen Kosten und Verzugszinsen zu verwenden. Schecks und Wechsel werden nur erfüllungshalber angenommen; die Kosten der Diskontierung und der Einziehung trägt der Vertragspartner. Nach Annahme der Wechsel ist der Lieferer berechtigt, diese zurückzugeben, falls deren Annahme von der LZB verweigert wird.
5. Aufrechnungsrechte stehen dem Vertragspartner nur zu, wenn seine Gegenansprüche rechtskräftig festgestellt, unbestritten oder von dem Lieferer anerkannt sind. Außerdem ist der Vertragspartner zur Ausübung eines Zurückbehaltungsrechts nur insoweit befugt, als sein Gegenanspruch auf demselben Vertragsverhältnis beruht. Ein Zurückbehaltungsrecht wegen Teilleistungen nach § 320 Abs. 2 BGB steht dem Vertragspartner nicht zu.

## IV. Lieferzeit und Lieferverzug

1. Lieferfristen beginnen mit dem Datum der Auftragsbestätigung, jedoch nicht vor der rechtzeitigen und ordnungsgemäßen Erfüllung der Verpflichtungen des Vertragspartners, insbesondere also nicht vor der Beibringung der vom Vertragspartner zu beschaffenden Unterlagen, Genehmigungen, Freigaben sowie vor Eingang einer vereinbarten Anzahlung.
2. Lieferfristen und -termine sind eingehalten, wenn bis zu ihrem Ablauf der Liefergegenstand das Werk oder das Auslieferungslager verlassen hat oder die Versandbereitschaft mitgeteilt ist. Dies gilt nicht, wenn vertraglich eine Abnahme bedungen ist oder wenn eine Montageverpflichtung vereinbart ist.
3. Im Falle höherer Gewalt oder sonstiger unvorhersehbarer, außergewöhnlicher und unverschuldeten Umstände, z.B. Betriebsstörung, Streik, Aussperrung, behördliche Eingriffe, Energieversorgungsschwierigkeiten sowie Nichtlieferung, nicht richtiger oder verspäteter Lieferung unseres Lieferanten, verlängert sich, wenn der Lieferer hierdurch an der rechtzeitigen Erfüllung der Verpflichtung gehindert ist, die Lieferzeit um die Dauer der Behinderung und einer angemessenen Anlaufzeit. Beginn und Ende derartiger Umstände werden von dem Lieferer in wichtigen Fällen dem Vertragspartner baldmöglichst mitgeteilt. Wird durch die genannten Umstände die Lieferung oder Leistung unmöglich oder unzumutbar, so ist der Lieferer von der Lieferverpflichtung frei. Verlängert sich die Lieferzeit oder wird der Lieferer von der Lieferverpflichtung frei, so kann der Vertragspartner hieraus keine Schadensersatzansprüche herleiten. Soweit der Lieferer von der Lieferverpflichtung frei wird, gewährt der Lieferer etwa erbrachte Vorleistungen des Vertragspartners zurück.
4. Gerät der Lieferer in Lieferverzug, ist der Vertragspartner – sofern er glaubhaft macht, dass ihm hieraus ein Schaden entstanden ist – berechtigt, für jede vollendete Woche Verzug eine pauschalierte Verzugsentschädigung in Höhe von 0,5 v. H. des

Lieferwertes, maximal jedoch nicht mehr als 5% des Lieferwertes zu verlangen. Weitere Schadensersatz- und Aufwendungsersatzansprüche des Vertragspartners wegen Lieferverzuges sind ausgeschlossen. Dies gilt nicht, soweit der Lieferverzug auf der Verletzung einer wesentlichen Vertragspflicht beruht sowie soweit in Fällen des Vorsatzes, oder der groben Fahrlässigkeit bzw. für Verletzung des Lebens, des Körpers oder der Gesundheit zwingend gehaftet wird; eine Änderung der Beweislast zum Nachteil des Vertragspartners ist hiermit nicht verbunden.

5. Das gesetzliche Rücktrittsrecht des Vertragspartners bleibt unberührt, setzt aber voraus, dass der Lieferer die Verzögerung zu vertreten hat. Der Vertragspartner ist verpflichtet, auf Verlangen des Lieferers innerhalb einer angemessenen Frist zu erklären, ob er nach Fristablauf wegen Verzögerung der Lieferung vom Vertrag zurücktritt und/oder Schadensersatz statt der Leistung bzw. Aufwendungsersatz verlangt oder auf die Lieferung besteht.

## V. Lieferung, Gefahrübergang und Versand

1. Teillieferungen sind in zumutbarem Umfang zulässig.
2. Mit der Übergabe an den Spediteur oder Frachtführer, spätestens jedoch mit dem Verlassen des Werkes oder des Auslieferungslagers, geht die Gefahr auf den Vertragspartner über. Dies gilt auch dann, wenn frachtfreie Lieferung vereinbart ist. Der Versand erfolgt im Auftrag des Vertragspartners.
3. Verzögert sich der Versand in Folge von Umständen, die der Vertragspartner zu vertreten hat, so geht die Gefahr vom Tag der Versandbereitschaft an auf den Vertragspartner über.
4. Auf Wunsch des Vertragspartners wird die Sendung auf seine Kosten durch den Lieferer gegen Diebstahl, Bruch, Transport, Feuer- und Wasserschaden sowie gegen sonstige versicherbare Risiken versichert.

## VI. Eigentumsvorbehalt

1. Der Lieferer behält sich das Eigentum an der gelieferten Ware bis zum Eingang aller Zahlungen aus der Geschäftsverbindung mit dem Vertragspartner vor. Bei vertragswidrigem Verhalten des Vertragspartners, insbesondere bei Zahlungsverzug, ist der Lieferer berechtigt, die gelieferte Ware zurückzunehmen. Die Rücknahme bzw. Geltendmachung des Eigentumsvorbehaltes erfordert keinen Rücktritt durch den Lieferer. In diesen Handlungen oder der Pfändung der gelieferten Ware durch den Lieferer liegt kein Rücktritt vom Vertrag, es sei denn, der Lieferer hätte dies ausdrücklich schriftlich erklärt. Der Lieferer ist nach Rücknahme der gelieferten Ware zu deren Verwertung befugt. Der Verwertungserlös ist auf die Verbindlichkeiten des Vertragspartners – abzüglich angemessener Verwertungskosten – anzurechnen.
2. Der Vertragspartner ist verpflichtet, die gelieferte Ware pfleglich zu behandeln und auf Verlangen des Lieferers für die Dauer des Eigentumsvorbehalts ausreichend gegen Schäden zu versichern. Ansprüche gegen die Versicherung tritt der Vertragspartner bereits jetzt an den Lieferer ab.
3. Pfändungen oder Beschlagnahme der Vorbehaltware von dritter Seite sind dem Lieferer unverzüglich schriftlich anzuzeigen, damit der Lieferer Klage nach § 771 ZPO erheben kann. Soweit der Dritte nicht in der Lage ist, dem Lieferer die gerichtlichen und außergerichtlichen Kosten einer Klage gemäß § 771 ZPO zu erstatten, haftet der Vertragspartner für den entstandenen Ausfall des Lieferers.
4. Der Vertragspartner ist berechtigt, die gelieferte Ware im ordentlichen Geschäftsgang weiterzuverkaufen; er tritt dem Lieferer bereits jetzt alle Forderungen in Höhe des Faktura-Endbetrags (einschl. USt.) ab, die ihm aus der Weiterveräußerung gegen seine Abnehmer oder Dritte erwachsen, unabhängig davon, ob die gelieferte Ware ohne oder nach Verarbeitung weiterverkauft worden ist. Zur Einziehung dieser Forderungen bleibt der Vertragspartner auch nach der Abtretung ermächtigt; die Befugnis des Lieferers, die Forderung selbst einzuziehen, bleibt hiervon unberührt. Der Lieferer verpflichtet sich jedoch, die Forderung nicht einzuziehen, solange der Vertragspartner seinen Zahlungsverpflichtungen aus den vereinnahmten Erlösen nachkommt, nicht in Zahlungsverzug ist und insbesondere kein Antrag auf Eröffnung eines Insolvenzverfahrens gestellt ist oder Zahlungseinstellung vorliegt. Entfällt die Verpflichtung zur Nichteinziehung, so kann der Lieferer verlangen, dass der Vertragspartner dem Lieferer die abgetretenen Forderungen und deren Schuldner bekannt gibt, alle zum Einzug erforderlichen Angaben macht, die dazugehörigen Unterlagen aushändigt und den Schuldnern die Abtretung mitteilt.
5. Die Verarbeitung oder Umbildung der gelieferten Ware durch den Vertragspartner wird stets für den Lieferer vorgenommen. Wird die gelieferte Ware mit anderen, dem Lieferer nicht gehörenden Gegenständen verarbeitet, so erwirbt der Lieferer das Miteigentum an der neuen Sache im Verhältnis des Wertes der gelieferten Ware zu den anderen verarbeiteten Gegenständen zur Zeit der Verarbeitung. Für die durch die Verarbeitung entstehende Sache gilt im Übrigen das Gleiche wie für die unter Vorbehalt gelieferte Ware.
6. Wird die gelieferte Ware mit anderen dem Lieferer nicht gehörenden Gegenständen untrennbar vermischt, so erwirbt der Lieferer das Miteigentum an der neuen Sache im Verhältnis des Werts der gelieferten Ware zu den anderen vermischten Gegenständen zum Zeitpunkt der Vermischung. Erfolgt die Vermischung in der Weise, dass die Sache des Vertragspartners als Hauptsache anzusehen ist, so gilt als vereinbart, dass der Vertragspartner dem Lieferer anteilmäßig Miteigentum überträgt. Der Vertragspartner verwahrt das so entstandene Allein- oder Miteigentum für den Lieferer.
7. Zur Sicherung der Forderung des Lieferers tritt der Vertragspartner auch alle ihm gegenüber Dritten zustehenden Forderungen einschließlich Nebenrechten ab, welche ihm durch Verbindung der gelieferten Ware mit einem Grundstück erwachsen.

8. Der Lieferer verpflichtet sich, die ihm zustehenden Sicherheiten auf Verlangen des Vertragspartners insoweit freizugeben, als der realisierbare Wert der Sicherheiten die zu sichernden Forderungen um mehr als 10% übersteigt; die Auswahl der freizugebenden Sicherheiten obliegt dem Lieferer.
9. Soweit das Recht, in dessen Bereich sich der Liefergegenstand befindet, einen Eigentumsvorbehalt nicht zulässt, kann der Lieferer alle Rechte ausüben, die er sich am Liefergegenstand vorbehalten kann. Der Vertragspartner ist verpflichtet, bei Maßnahmen des Lieferers mitzuwirken, die dieser zum Schutz seines Eigentumsrechts oder an dessen Stelle eines anderen Sicherungsrechts am Liefergegenstand treffen will.

## VII. Sach- und Rechtsmängel

1. Wenn der Lieferer den Vertragspartner im konkreten Auftragsfall beraten hat, haftet er für die Funktionsfähigkeit und Eignung des Kunststoffteiles nur bei ausdrücklicher schriftlicher Zusicherung. Dies gilt insbesondere auch für jede Art von chemischen Einflüssen. Geringfügige Farbabweichungen sowie Toleranzen in der Materialstärke sind produktionsbedingt und stellen keinen Grund zur Mängelrüge dar.
2. Soweit die Leistung des Lieferers einen Sach- oder Rechtsmangel (nachstehend: Mangel) aufweist, dessen Ursache bereits zum Zeitpunkt des Gefahrübergangs vorlag und auch nicht auf Fehler beim Einbau zurückzuführen ist, hat der Vertragspartner nach Wahl des Lieferers Anspruch auf Nacherfüllung durch Ersatzlieferung oder Erteilung einer Gutschrift in Kaufpreishöhe. Bei Ersatz ist eine Abweichung aufgrund technischen Fortschritts vorbehalten.
3. Schlägt die Nacherfüllung fehl, so ist der Vertragspartner nach seiner Wahl berechtigt, Rücktritt oder Minderung zu verlangen.
4. Voraussetzung für die Haftung des Lieferers für Mängel ist, dass
  - a. diese nicht auf ungeeigneter oder unsachgemäßer Verwendung, fehlerhafter Montage bzw. Inbetriebsetzung durch den Vertragspartner oder Dritte, natürlicher Abnutzung, fehlerhafter oder nachlässiger Behandlung, ungeeigneten Betriebsmitteln, Austauschwerkstoffen, mangelhaften Bauarbeiten, chemischen, elektrochemischen oder elektrischen Einflüssen – soweit diese Umstände nicht auf Verschulden des Lieferers zurückzuführen sind – beruhen,
  - b. der Vertragspartner seinen nach § 377 HGB geschuldeten Untersuchungs- und Rügeobliegenheiten ordnungsgemäß nachgekommen ist; insbesondere obliegt es dem Kunden, die Kaufsache vor dem Einbau am Ort der bestimmungsgemäßen Verwendung nochmals zu überprüfen,
  - c. der Vertragspartner unter Berücksichtigung eines angemessenen Gewährleistungseinbehalts nicht in Zahlungsverzug ist.
5. Der Ersatz von Ein- und Ausbaukosten ist ausgeschlossen, wenn die entstandenen Kosten entweder nicht erforderlich oder nicht verhältnismäßig waren. Dem Kunden obliegt der Nachweis hierzu. Der Kunde hat vor Durchführung der Arbeiten einen Kostenvoranschlag vorzulegen und die Durchführung mit uns abzustimmen.
6. Mängelansprüche verjähren in 12 Monaten ab Gefahrenübergang. Davon ausgenommen sind Ansprüche wegen der Verletzung von Gesundheit, Körper oder Leben und Ansprüche aus vorsätzlicher oder grob fahrlässiger Pflichtverletzung.
7. Die Verjährungsfrist im Fall eines Lieferregresses nach den §§ 478, 479 BGB bleibt unberührt.

## VIII. Schadensersatz- und Aufwendungsersatzansprüche

1. Der Lieferer haftet nach den gesetzlichen Bestimmungen, sofern der Vertragspartner Schadens- oder Aufwendungsersatzansprüche geltend macht, die auf Vorsatz oder grober Fahrlässigkeit beruhen – einschließlich Vorsatz oder grober Fahrlässigkeit von Vertretern oder Erfüllungsgehilfen des Lieferers. Weiter haftet der Lieferer nach den gesetzlichen Bestimmungen, wenn der Lieferer schuldhaft eine wesentliche Vertragspflicht verletzt hat, sowie in den Fällen der Verletzung des Lebens, des Körpers oder der Gesundheit und soweit der Lieferer Garantien übernommen hat.

2. Eine wesentliche Vertragspflicht liegt vor, wenn sich die Pflichtverletzung auf eine Pflicht bezieht, deren Erfüllung den Vertrag prägt und auf deren Erfüllung der Kunde vertrauen darf.
3. Der Schadensersatz für die Verletzung einer wesentlichen Vertragspflicht ist auf den vorhersehbaren, typischerweise eintretenden Schaden begrenzt, soweit nicht Vorsatz oder grobe Fahrlässigkeit vorliegt und soweit nicht für die Verletzung des Lebens, des Körpers oder der Gesundheit oder aus übernommenen Garantien gehaftet wird. Insoweit verjähren diese Schadensersatzansprüche in 12 Monaten.
4. Im Übrigen ist die Schadensersatzhaftung ohne Rücksicht auf die Rechtsnatur des geltend gemachten Anspruchs – ausgeschlossen. Insoweit haftet der Lieferer insbesondere nicht für Schäden, die nicht am Liefergegenstand selbst entstanden sind, wie z.B. entgangener Gewinn und sonstige Vermögensschäden des Vertragspartners. Die zwingenden Bestimmungen des Produkthaftungsgesetzes bleiben unberührt. Aufwendungsersatzansprüche des Vertragspartners sind beschränkt auf den Betrag des Interesses, welches dieser an der Erfüllung des Vertrages hat.
5. Soweit die Haftung des Lieferers ausgeschlossen oder beschränkt ist, gilt dies auch für die persönliche Haftung der Angestellten, Arbeitnehmer, Mitarbeiter, Vertreter und Erfüllungsgehilfen des Lieferers.

## IX. Konstruktionsschutz, Geheimhaltung

1. Die Vertragspartner sind verpflichtet, die bei der Vorbereitung und Ausführung von Bestellungen vom jeweils anderen Vertragspartner zugänglich gemachten oder sonst bekannt gewordenen wirtschaftlichen, technischen und sonstigen Informationen und Kenntnisse ohne die vorherige schriftliche Einwilligung des jeweils anderen Vertragspartners nicht über den Bestimmungszweck hinaus zu verwerten, zu nutzen oder Dritten zugänglich zu machen.
2. Die Verpflichtung gemäß IX. Nr. 1 gilt nicht für Informationen und Kenntnisse, die
  - dem Lieferer bereits vor der Bestellung bekannt waren,
  - der Lieferer rechtmäßig von Dritten erhält,
  - bei Erteilung des Auftrags allgemein bekannt waren,
  - nachträglich ohne Verstoß gegen die Verpflichtung gemäß Absatz 1 allgemein bekannt werden.
3. Die Verpflichtung gemäß IX. Nr. 1 gilt für beide Vertragspartner nach Beendigung des Vertrages für weitere zwei Jahre.

## X. Erfüllungsort, Gerichtsstand, anwendbares Recht

1. Erfüllungsort für die Lieferung ist das Herstellerwerk bzw. das Auslieferungslager des Lieferers. Erfüllungsort für die Zahlung ist der Geschäftssitz des Lieferers.
2. Gerichtsstand (auch für Wechsel- und Scheckklagen) ist nach Wahl des Lieferers D-88069 Tettnang oder der Sitz des Vertragspartners und zwar auch für den Fall, dass der Wohnsitz oder gewöhnliche Aufenthaltsort des Vertragspartners nicht bekannt ist, im Ausland liegt oder dorthin verlegt wird.
3. Für die Rechtsbeziehungen zwischen den Vertragsparteien gilt deutsches materielles Recht unter Ausschluss des Kollisionsrechts, des einheitlichen UN-Kaufrechts oder sonstiger Konventionen über das Recht des Warenkaufs.

Stand: Januar 2021

---

Unsere allgemeinen Verkaufs- und Lieferbedingungen sowie ergänzende Zahlungsbedingungen finden Sie auf unserer Website unter [www.fluolite.de/agb](http://www.fluolite.de/agb).

# FLUOLITE

KOMPETENZ IN  
LICHT & LEUCHTEN

Prinz-Eugen-Straße 21  
88069 Tettnang  
DEUTSCHLAND

+49 7542 517 0

info@fluolite.de

[WWW.FLUOLITE.DE](http://WWW.FLUOLITE.DE)



QUALITÄT AUS DEM SÜDEN  
DEUTSCHLANDS



QUALITÄT AUS  
TETTNANG

## Content mit Mehrwert:

Die digitale Ausgabe dieses Katalogs enthält zusätzlich zu den QR-Codes interaktive Links, die Sie direkt zum Produkt oder zur passenden Seite auf unsere Website führen.

